

第6号議案 令和6年度 長崎市一般会計予算

目次	ページ
令和6年度総合事務所歳出予算額一覧	3 ~ 4
《2款 総務費 1項 総務管理費 14目 街を美しくする運動推進費》	
花のあるまちづくり事業費	5 ~ 13
《4款 衛生費 2項 清掃費 2目 ごみ処理費》	
【単独】さくらの里施設整備事業費	14 ~ 16
《8款 土木費 2項 道路橋りょう費 3目 道路橋りょう新設改良費》	
【補助】道路新設改良事業費(社会資本整備総合交付金)	17 ~ 18
【補助】都市構造再編事業費	19 ~ 20
【単独】道路新設改良事業費	21 ~ 43
【単独】辺地対策事業費	44 ~ 45
【単独】過疎対策事業費	46 ~ 54
【単独】道路リフレッシュ事業費	55 ~ 64
【単独】自然災害防止事業費	65 ~ 73

目 次	ページ
《8款 土木費 2項 道路橋りょう費 4目 交通安全施設費》	
【補助】交通安全施設整備事業費	74 ~ 82
《8款 土木費 3項 河川海岸費 2目 河川改良費》	
【単独】河川等整備事業費	83 ~ 90
【単独】自然災害防止事業費	91 ~ 96
《8款 土木費 5項 都市計画費 2目 都市開発費》	
【補助】斜面市街地再生事業費	97 ~ 98
【補助】歴史的地区環境整備事業費	99 ~ 100
《8款 土木費 5項 都市計画費 5目 都市下水路費》	
【単独】都市下水路整備事業費	101 ~ 102
《8款 土木費 5項 都市計画費 6目 公園費》	
【補助】公園等施設整備事業費	103 ~ 109
【単独】公園施設整備事業費	110 ~ 117
【単独】公園便所整備事業費	118 ~ 119

中央総合事務所・東総合事務所・南総合事務所・北総合事務所

令和6年2月

令和6年度総合事務所歳出予算額一覧

【建設水道委員会】

※本庁分については同一目内において本庁と総合事務所が共通の事業名を使用しているもののみを記載 (単位：千円)

款	項	目	当初予算額	本庁※	総合事務所計	左の内訳				行番号	
						中央	東	南	北		
02_総務費	01_総務管理費	14_街を美しくする運動推進費	52,588	-	52,588	37,835	1,000	9,172	4,581	1	
	01_総務管理費 集計		52,588	-	52,588	37,835	1,000	9,172	4,581	2	
02_総務費 集計			52,588	-	52,588	37,835	1,000	9,172	4,581	3	
04_衛生費	02_清掃費	02_ごみ処理費	20,034	-	20,034	-	-	-	20,034	4	
	02_清掃費 集計		20,034	-	20,034	-	-	-	20,034	5	
04_衛生費 集計			20,034	-	20,034	-	-	-	20,034	6	
08_土木費	01_土木管理費	01_土木総務費	1,724	-	1,724	770	200	-	754	7	
	01_土木管理費 集計		1,724	-	1,724	770	200	-	754	8	
	02_道路橋りょう費	01_道路橋りょう総務費		65,109	1,069	64,040	53,993	3,500	3,520	3,027	9
		02_道路橋りょう維持費		638,483	-	638,483	332,548	65,910	135,011	105,014	10
		03_道路橋りょう新設改良費		1,196,100	-	1,196,100	604,200	184,300	267,000	140,600	11
		04_交通安全施設費		187,600	-	187,600	159,300	6,900	12,000	9,400	12
	02_道路橋りょう費 集計			2,087,292	1,069	2,086,223	1,150,041	260,610	417,531	258,041	13
	03_河川海岸費	01_河川総務費		43,109	-	43,109	18,983	5,400	8,026	10,700	14
		02_河川改良費		59,800	-	59,800	10,000	7,000	12,800	30,000	15
	03_河川海岸費 集計			102,909	-	102,909	28,983	12,400	20,826	40,700	16
	04_港湾費	01_港湾管理費		10,163	4,260	5,903	-	-	4,884	1,019	17
	04_港湾費 集計			10,163	4,260	5,903	-	-	4,884	1,019	18
	05_都市計画費	01_都市計画総務費		1,095	-	1,095	-	-	975	120	19
		02_都市開発費		118,831	30,537	88,294	88,294	-	-	-	20
05_都市下水路費		33,034	-	33,034	31,534	1,500	-	-	21		
06_公園費		769,544	2,920	766,624	446,309	70,481	151,750	98,084	22		
05_都市計画費 集計			922,504	33,457	889,047	566,137	71,981	152,725	98,204	23	
08_土木費 集計			3,124,592	38,786	3,085,806	1,745,931	345,191	595,966	398,718	24	

令和6年度総合事務所歳出予算額一覧

【建設水道委員会】

※本庁分については同一目内において本庁と総合事務所が共通の事業名を使用しているもののみを記載 (単位：千円)

款	項	目	当初予算額	本庁※	総合事務所計	左の内訳				行番号
						中央	東	南	北	
11_災害復旧費	02_公共土木施設災害復旧費	01_道路橋りょう河川等災害復旧費	275,000	15,000	260,000	100,000	20,000	50,000	90,000	25
		02_都市計画施設災害復旧費	41,000	20,000	21,000	13,000	1,000	6,000	1,000	26
	02_公共土木施設災害復旧費 集計		316,000	35,000	281,000	113,000	21,000	56,000	91,000	27
11_災害復旧費 集計			316,000	35,000	281,000	113,000	21,000	56,000	91,000	28
総計			3,513,214	73,786	3,439,428	1,896,766	367,191	661,138	514,333	29

予算説明書					事業名	予算額
ページ	款	項	目	番号		
128～131	2 総務費	1 総務管理費	14 街を美しくする 運動推進費	1-2	花のあるまちづくり事業費	千円 52,588

1 事業概要

安らぎと潤いのある生活環境の創造と魅力的な観光都市を目指し、年間を通して楽しめる四季折々の花を、市街地の主要な観光ルート等の道路花壇に植栽する。

また、自治会等ボランティア団体と協働し地域の道路花壇や公園花壇等の公共空間へ植栽することにより、地域の環境美化を図る。

2 事業内容

(1)花壇、フラワーポットの花苗植栽 38,688千円

(2)花苗育成 13,900千円

(単位:千円)

区分	事業内容	事業費
中央総合事務所	花壇、フラワーポットの花苗植栽、花苗育成	37,835
東総合事務所	花壇の花苗植栽	1,000
南総合事務所	花壇の花苗植栽	9,172
北総合事務所	花壇、フラワーポットの花苗植栽	4,581
合計		52,588

3 実施予定箇所

(1)花壇、フラワーポットの花苗植栽

①道路花壇の花苗植栽

番号	市道名	箇所数
1	大黒町麴屋町線(長崎駅前～旧市役所)	52箇所
2	出来大工町江戸町線(市民会館～出島)	97箇所
3	平野町平和町2号線(原爆資料館前ロータリー)	1箇所
4	岡町上野町線(サントス通り)	61箇所
5	稲佐町旭町線(稲佐緑地)	1箇所
6	松山町城栄町線	68箇所
7	稲佐町若草町線	1箇所
8	茂里町3号線	9箇所
9	中里町21号線	1箇所
10	矢上町戸石町1号線	1箇所
11	矢上町10号線	1箇所
合計	11路線	293箇所

②フラワーポットの花苗植栽

番号	地 区	設置数
12	長久橋周辺	75基
13	外海地区(出津教会外3箇所)	39基
合計		114基

③各地区の花壇の花苗植栽

地 区 名	項 目	面 積
香焼地区	安保地区花壇外1箇所	2,100m ²
伊王島地区	栄橋横花壇外7箇所	496m ²
高島地区	駐在所花壇	36m ²
野母崎地区	野母崎小中学校前花壇外8箇所	1,016m ²
外海地区	永田いこいの広場花壇外3箇所	845m ²
三和地区	三和地域センター入口花壇外4箇所	174m ²
琴海地区	名串地区花壇外10箇所	870m ²
合 計	40箇所	5,537m ²

④地元自治会等ボランティア団体数

区 分	団体数
中央総合事務所	112団体
東総合事務所	30団体
南総合事務所	31団体
北総合事務所	34団体
合 計	207団体

(2)花苗育成

市街地の主要な観光ルート等の道路花壇や地元自治会等ボランティア団体が地域の道路花壇・公園花壇等に植栽する花苗を育成し配布を行う。

	育成場所	株 数		
		夏期	冬期	小 計
1	戸石町(長崎市農業センター)	72,500株	72,500株	145,000株
2	三京町	10,000株	10,000株	20,000株
3	西立神町	5,100株	5,100株	10,200株
4	宮崎町	14,000株	14,000株	28,000株
合 計		101,600株	101,600株	203,200株

4 財源内訳

事業費	財源内訳				
	国庫支出金	県支出金	地方債	その他※	一般財源
千円 52,588	千円 -	千円 -	千円 -	千円 1,350	千円 51,238

※ 過疎地域活性化基金繰入金

5-1 位置図【中央総合事務所】

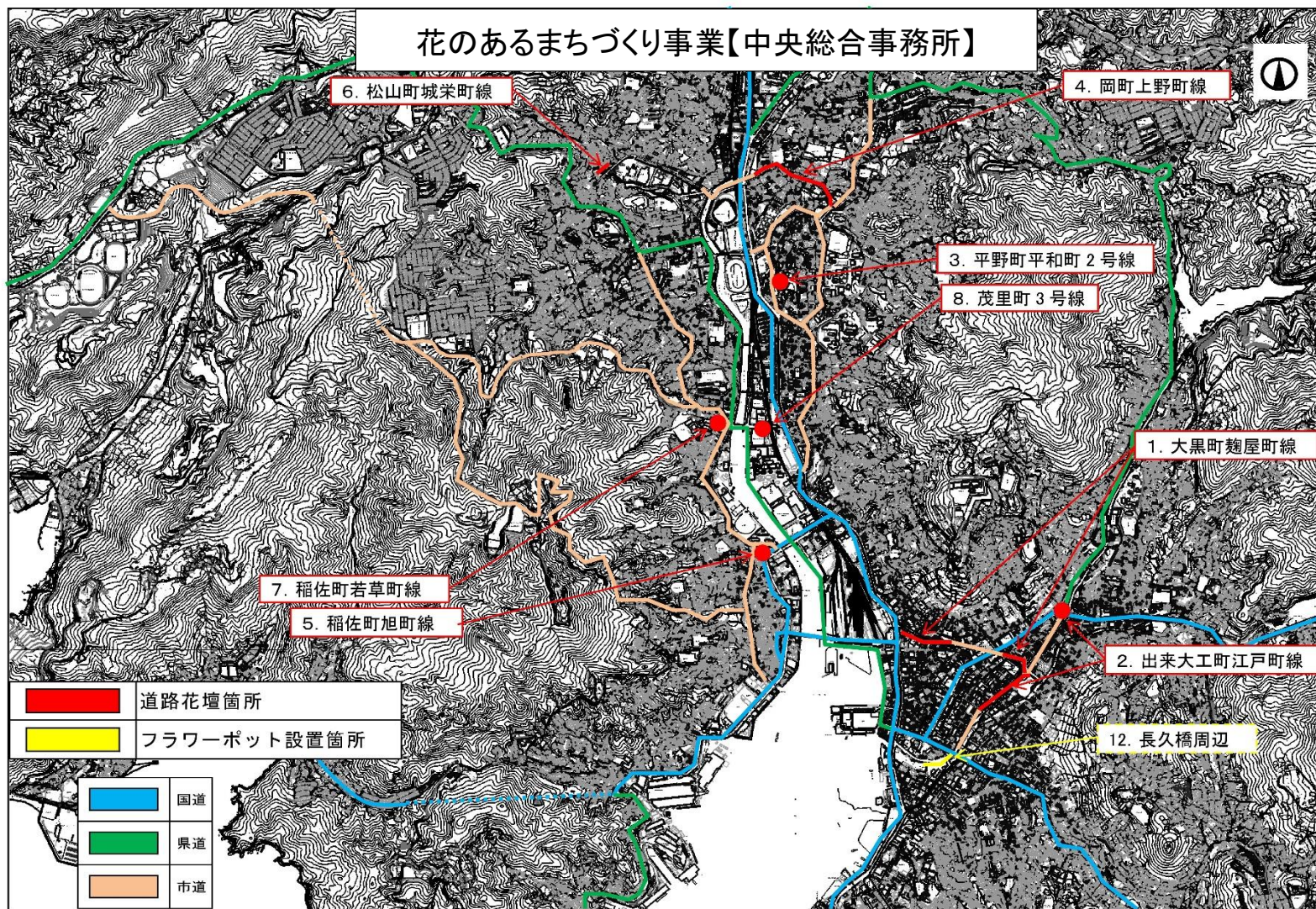

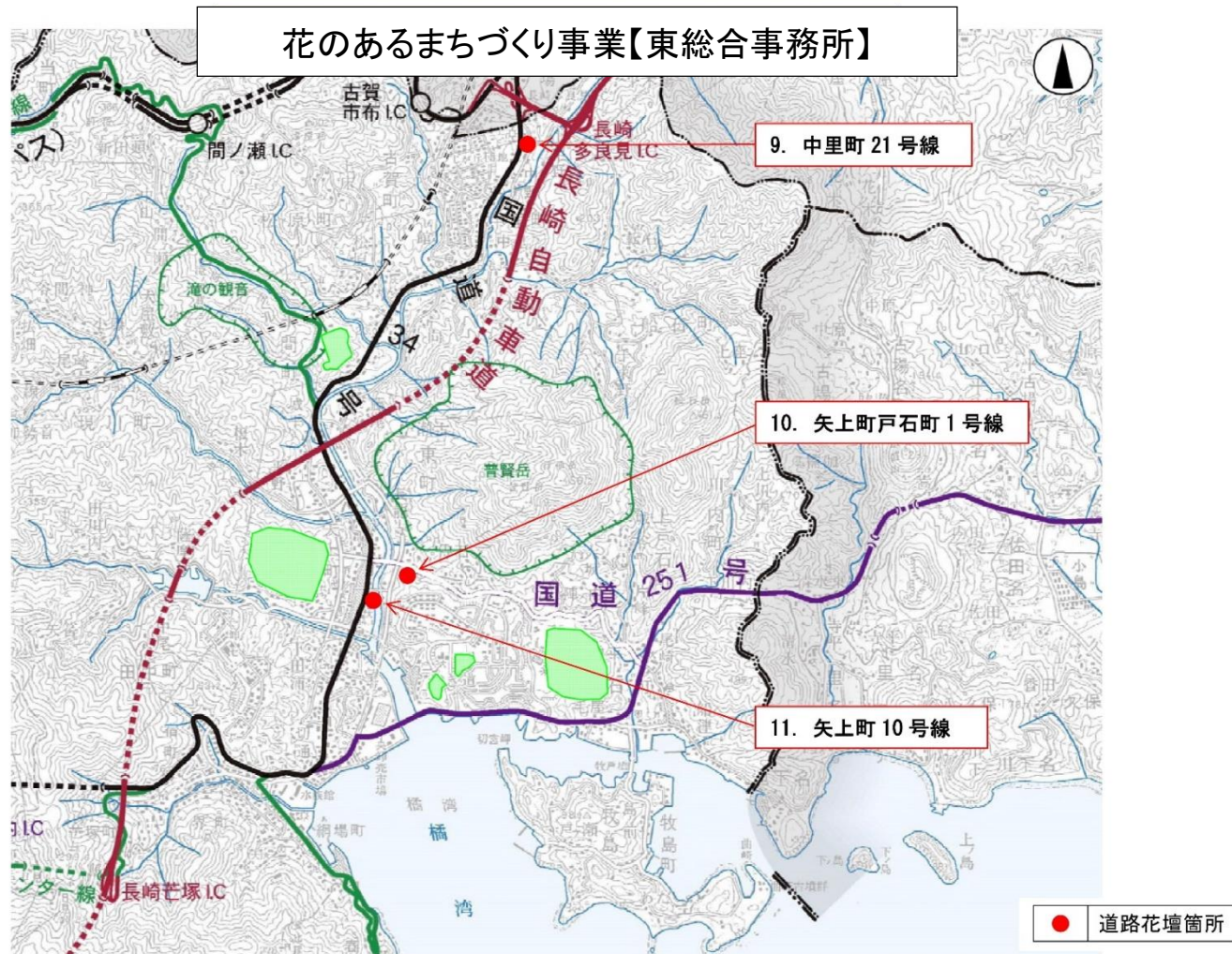

5-3 位置図【南総合事務所】

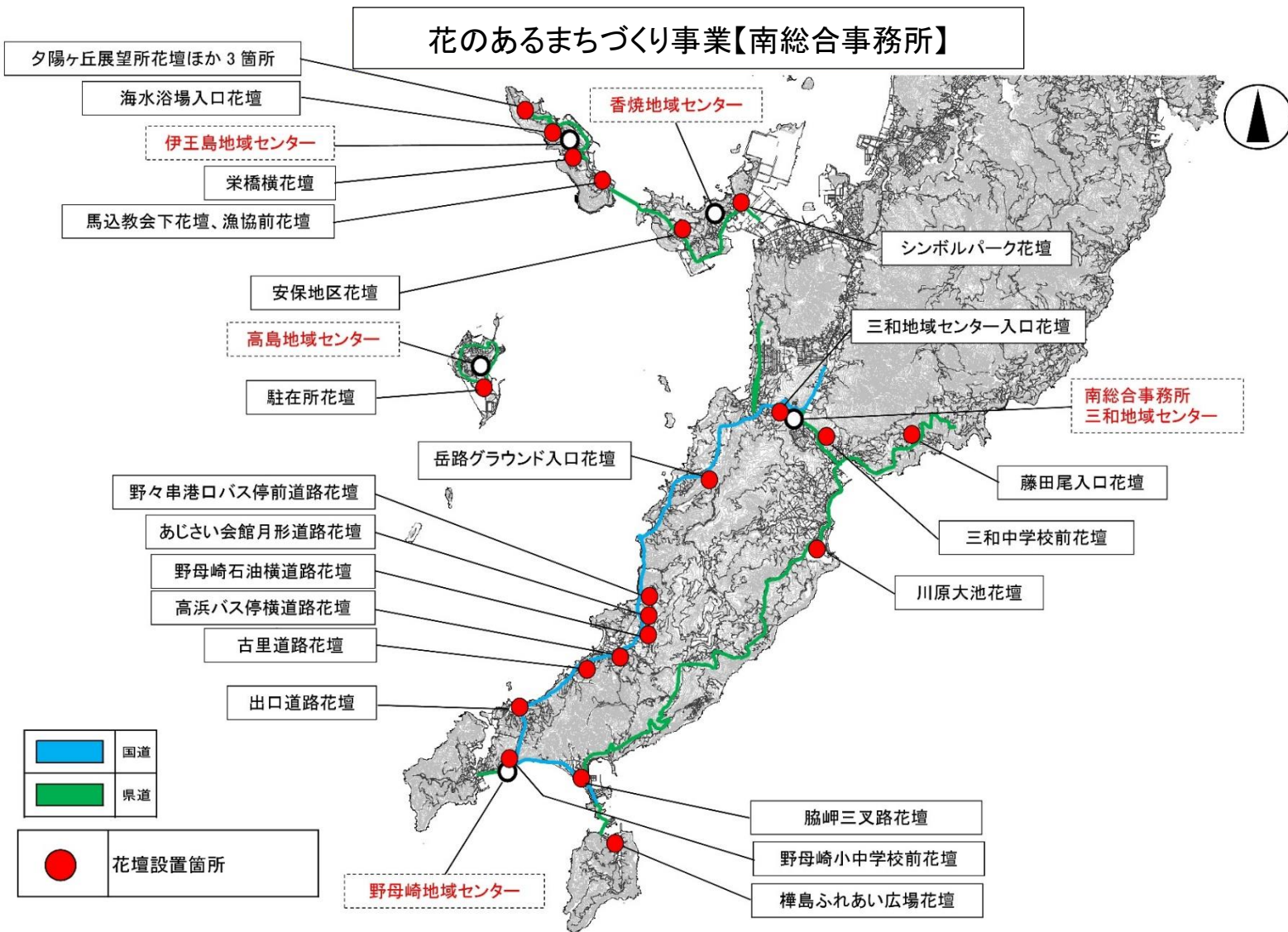

5-4 位置図【北総合事務所】

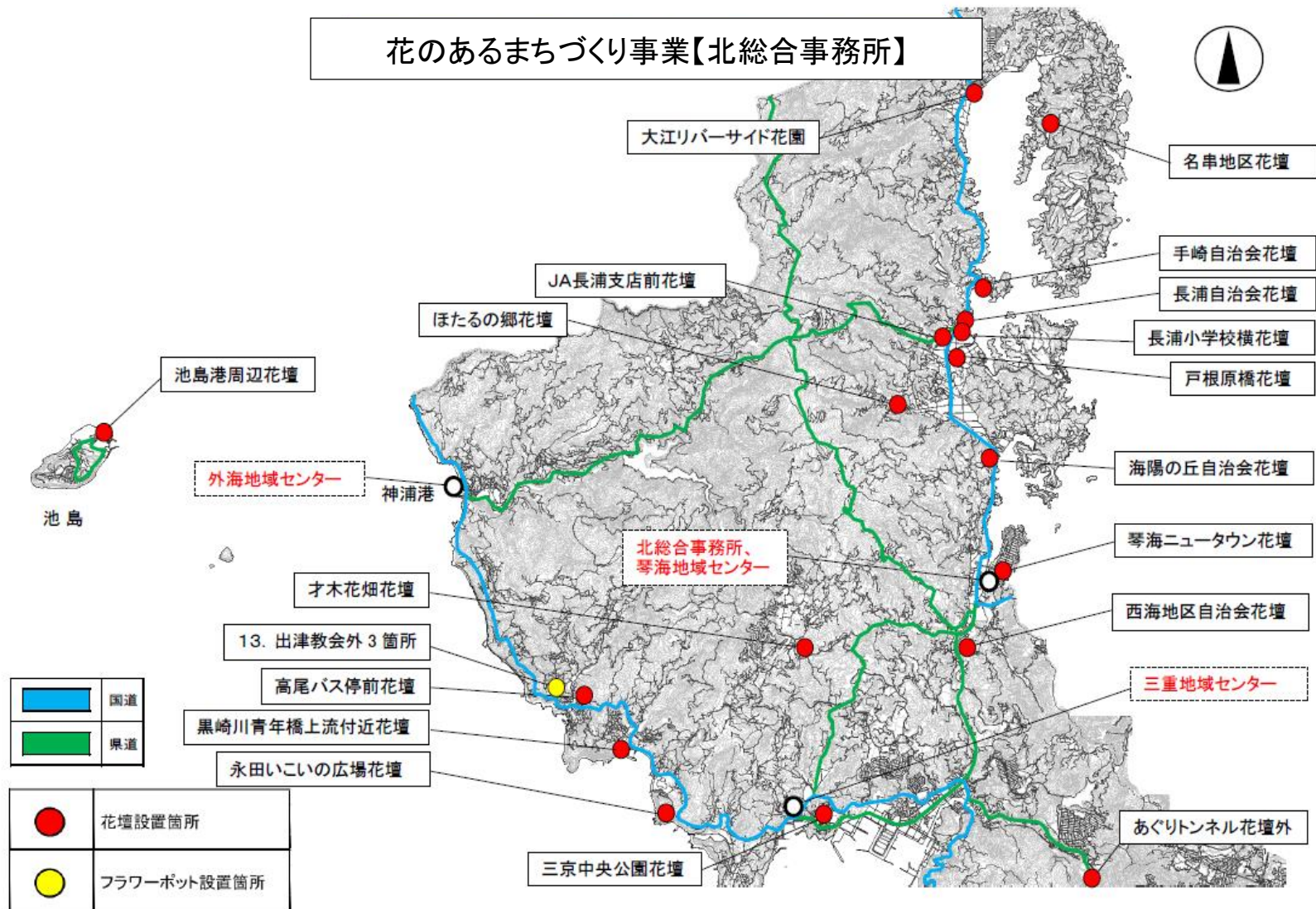

予算説明書					事業名	予算額
ページ	款	項	目	番号		
200~203	4 衛生費	2 清掃費	2 ごみ処理費	7-1	【単独】さくらの里施設整備事業費 大芝生広場ほか	千円 9,600

1 事業概要

市民が自然に親しみながら行うスポーツ、レクリエーション等の活動に資するとともに、ゆとりある市民生活のための利便の増進に寄与する目的で設置された「さくらの里」の施設整備を行うもの。

2 事業内容

【北総合事務所】

通路舗装 A= 1,700㎡(延長L= 250m、舗装厚d= 4cm)

事業費 9,600千円

3 財源内訳

事業費	財源内訳				
	国庫支出金	県支出金	地方債※	その他	一般財源
千円 9,600	千円 —	千円 —	千円 7,200	千円 —	千円 2,400

※ 一般単独事業債 充当率 75%(交付税措置率—%)

4 位置図



平面図

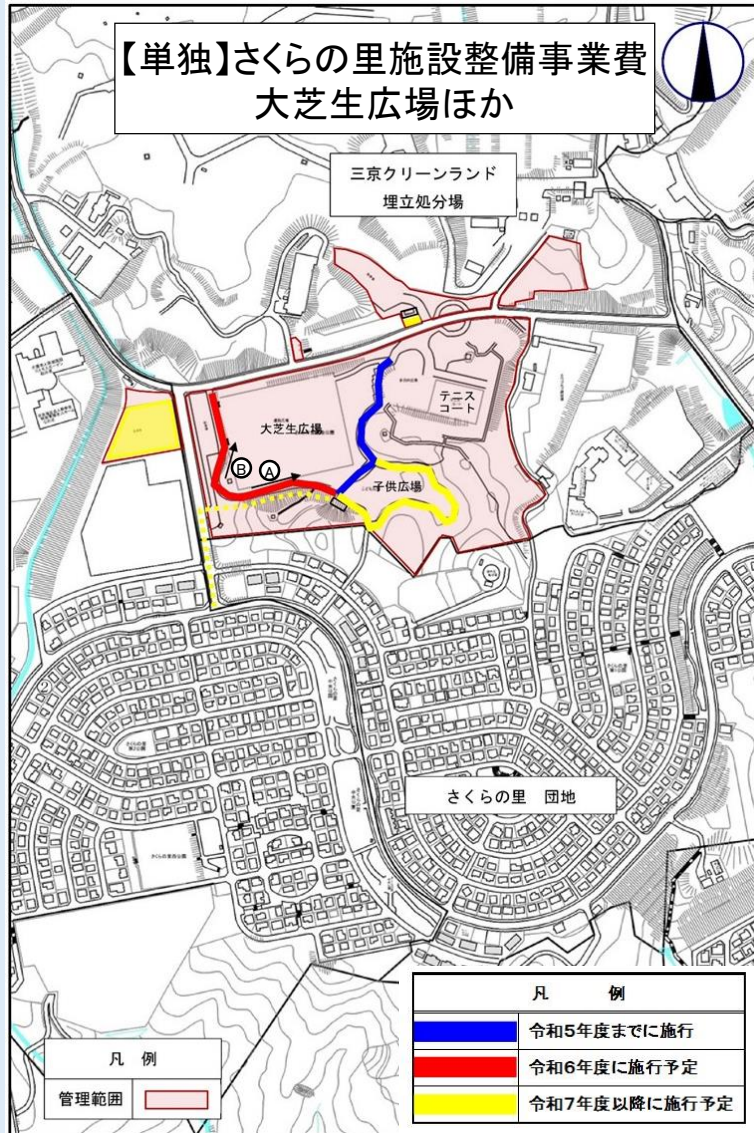

写真



予 算 説 明 書					事 業 名	予 算 額
ページ	款	項	目	番号		
242~245	8 土木費	2 道路 橋りょう費	3 道路橋りょう 新設改良費	1-5	【補助】道路新設改良事業費 (社会資本整備総合交付金) 西山目覚町線	千円 13,700

1 事業概要

安全・安心で快適に暮らせるまちづくりを推進するため、老朽化による損傷の著しい路面を改良し通行の向上を図る整備を行うもの。

全体計画

- 事業期間 令和3年度～令和6年度
- 総事業費 193,944千円
- 事業計画 道路整備 L= 1,500m

2 事業内容

【中央総合事務所】
道路改良工事 L= 140m

3 財源内訳

事業費	財 源 内 訳				
	国庫支出金※1	県支出金	地方債※2	その他	一般財源
千円 13,700	千円 6,600	千円 -	千円 6,300	千円 -	千円 800

- ※1 国庫補助率 対象事業費(13,200千円)の50%
 ※2 公共事業等債 充当率 90%(交付税措置率22.2%)

4 平面図・写真

平面図

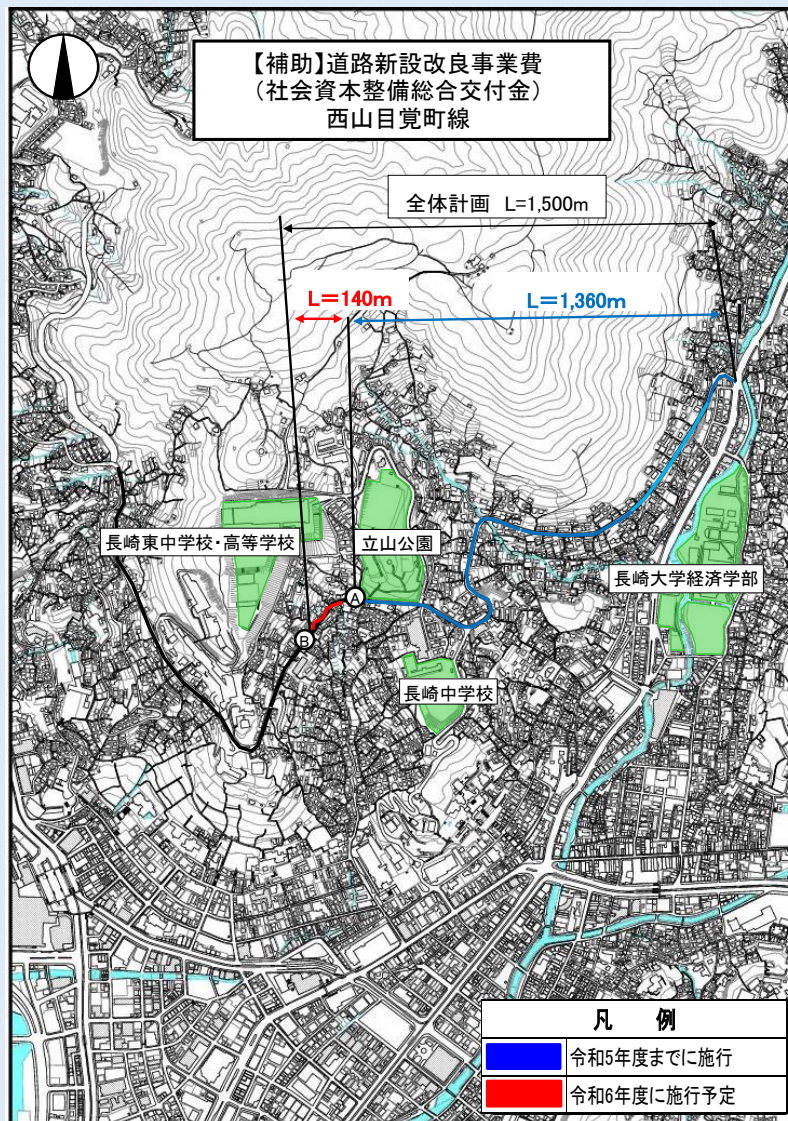

写 真

起点側



終点側



予算説明書					事業名	予算額
ページ	款	項	目	番号		
242~245	8 土木費	2 道路 橋りょう費	3 道路橋りょう 新設改良費	4-1	【補助】都市構造再編事業費 まちなか地区	千円 25,000

1 事業概要

「まちなか再生」の関連事業の一環として、車両及び歩行者の通行の安全快適性の向上を図るため、歩車道整備を行うもの。

全体計画(魚の町賑町1号線)

- 事業期間 令和5年度～令和6年度
- 総事業費 55,000千円
- 事業計画 道路整備 L= 300m

2 事業内容

【中央総合事務所】

道路舗装工事 L= 140m 25,000千円

3 財源内訳

事業費	財源内訳				
	国庫支出金※1	県支出金	地方債※2	その他	一般財源
千円 25,000	千円 12,000	千円 -	千円 11,700	千円 -	千円 1,300

※1 国庫補助率 対象事業費(24,000千円)の50%

※2 公共事業等債 充当率 90%(交付税措置率22.2%)

平面図

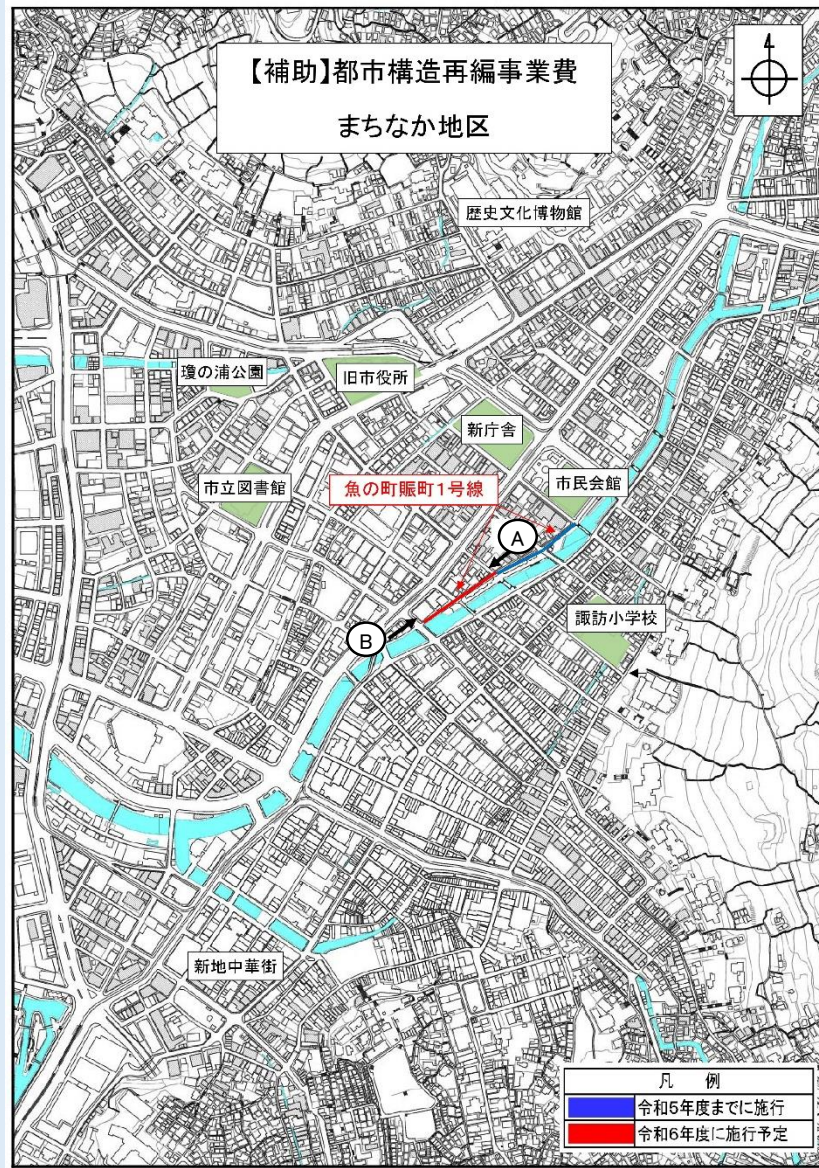

写真

起点側



終点側



予算説明書					事業名	予算額
ページ	款	項	目	番号		
242~245	8 土木費	2 道路 橋りょう費	3 道路橋りょう 新設改良費	5-2	【単独】道路新設改良事業費 地方道路等整備事業費 (総合事務所)	千円 711,400

1 事業概要

安全・安心で快適に暮らせるまちづくりを推進するため、生活関連道路である市道において、損傷が著しい路面や排水機能が低下した側溝等の整備を行うもの。

2 事業内容

(単位:千円)

区分	整備予定路線	事業内容	事業費
中央総合事務所	天神町銭座町1号線ほか22線	測量設計、改良・舗装工事、支障 物件移設補償ほか	506,500
東総合事務所	かき道東町1号線ほか5線	測量設計、改良・舗装工事ほか	98,300
南総合事務所	磯道町柳田町線ほか1線	改良・舗装工事	42,000
北総合事務所	畝刈町京泊1号線ほか4線	分筆登記、改良・舗装工事、支障 物件移設補償ほか	64,600
合 計			711,400

3 財源内訳

事業費	財源内訳				
	国庫支出金	県支出金	地方債※	その他	一般財源
千円 711,400	千円 —	千円 —	千円 645,600	千円 —	千円 65,800

※ 地方道路等整備事業債 起債充当率 90%(交付税措置率 1%)
 緊急自然災害防止対策事業債 起債充当率 100%(交付税措置率 70%)

4 整備予定路線一覧

区分	番号	路線名	施行場所	事業内容
中央総合事務所	1	天神町銭座町1号線	天神町ほか	道路舗装
	2	岩川町川口町4号線	岩川町	道路改良
	3	大手34号線	大手2丁目	道路改良
	4	昭和女の都1号線	川平町ほか	道路改良
	5	岩川町1号線	岩川町ほか	道路改良
	6	大浜町飽の浦町線	入船町	道路改良
	7	城栄町6号線	城栄町	道路舗装
	8	旭町4号線	旭町	道路改良

区分	番号	路線名	施行場所	事業内容
中央総合事務所	9	太田尾町4号線	太田尾町	道路改良
	10	鍛冶屋町古川町1号線	東古川町	道路舗装
	11	出来大工町江戸町線	江戸町	道路舗装
	12	丸山町桜木町線	桜木町	道路舗装
	13	出雲6号線	出雲3丁目	道路舗装
	14	小ヶ倉町27号線	小ヶ倉町3丁目	道路改良
	15	葉山線	葉山1丁目ほか	道路改良
	16	星取川上町1号線	星取1丁目ほか	道路改良
	17	昭和川平町線	川平町ほか	道路舗装
	18	小江原春木町線	岩見町ほか	道路舗装
	19	滑石1号線	滑石5丁目ほか	道路舗装
	20	小江原92号線	小江原3丁目	道路舗装
	21	愛宕飯香浦町	愛宕1丁目ほか	道路舗装
	22	ダイヤモンド磯道町1号線	ダイヤモンド2丁目ほか	道路舗装
23	大浦町田上線	椎の木町ほか	道路舗装	

区分	番号	路線名	施行場所	事業内容
東総合事務所	24	かき道東町1号線	東町	道路舗装
	25	かき道29号線	かき道2丁目	道路舗装
	26	田中町31号線	田中町	道路改良
	27	つつじが丘4号線	つつじが丘1丁目	道路改良
	28	つつじが丘29号線	つつじが丘4丁目ほか	道路改良
	29	上戸石町船石町線	上戸石町	道路改良
南総合事務所	30	磯道町柳田町線	鶴見台1丁目ほか	道路舗装
	31	深堀町50号線	深堀町5丁目	道路改良
北総合事務所	32	畝刈町京泊1号線	畝刈町ほか	道路舗装
	33	さくらの里1号線	さくらの里1丁目ほか	道路舗装
	34	鳴見台鳴見町2号線	鳴見台2丁目	道路舗装
	35	三重町檜山町線	檜山町	道路舗装
	36	三重町檜山町線	三重町	道路改良
	37	琴海大平町1号線	琴海大平町	道路改良

改良工事

着工前



完成



舗装工事

着工前



完成



予 算 説 明 書					事 業 名	予 算 額
ページ	款	項	目	番号		
242～245	8 土木費	2 道路 橋りょう費	3 道路橋りょう 新設改良費	5-3	【単独】道路新設改良事業費 車みち整備事業費	千円 54,000

1 事業概要

密集市街地の斜面地において、住民の居住環境の改善と防災性の向上のため、車が入ることができない既存の市道を車が入る「車みち」として整備するもの。

- 事業期間 令和6年度～令和10年度
- 総事業費 400,000千円

2 事業内容

(単位:千円)

区分	整備路線	事業内容	事業費
中央総合事務所	丸尾町江の浦町1号線ほか3線	測量設計、用地測量、分筆登記、改良工事ほか	50,000
南総合事務所	三和町上地区	概略設計	4,000
合 計			54,000

3 財源内訳

事業費	財源内訳				
	国庫支出金	県支出金	地方債※	その他	一般財源
千円 54,000	千円 —	千円 —	千円 45,000	千円 —	千円 9,000

※ 地方道路等整備事業債 起債充当率 90%(交付税措置率 —%)

4 整備路線一覧

区分	番号	路線名	施行場所	事業内容
中央総合事務所	①	上銭座町(里道)	上銭座町	改良工事
	②	丸尾町江の浦町1号線	江の浦町、平戸小屋町	測量設計、用地測量
	③	江平3丁目(里道)	江平3丁目、高尾町	測量設計、用地測量
	④	高尾町(里道)	高尾町	測量設計、用地測量
南総合事務所	⑤	三和町上地区(里道)	三和町	概略設計

5 位置図

【単独】道路新設改良事業費 車みち整備事業費

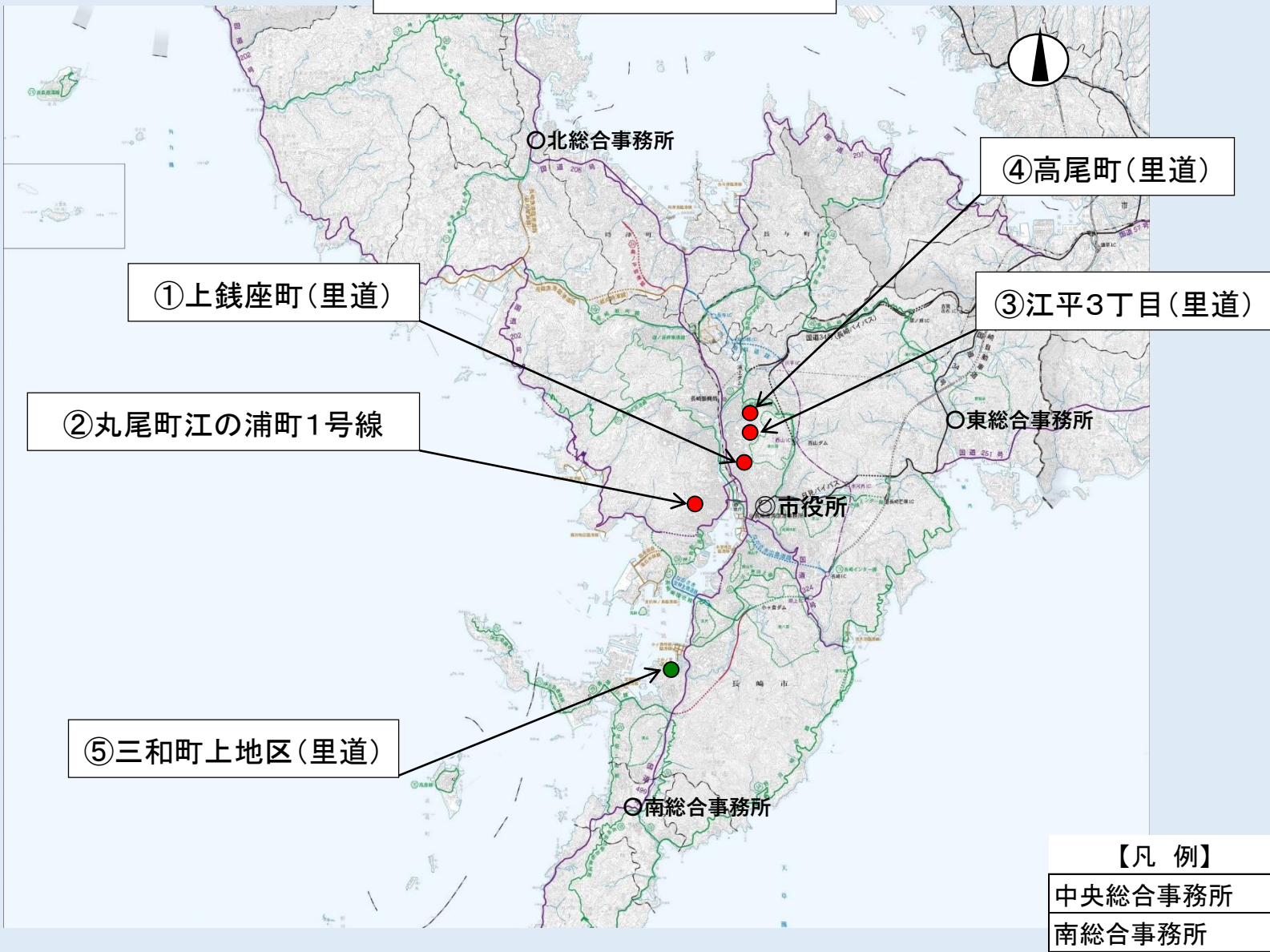

平面図

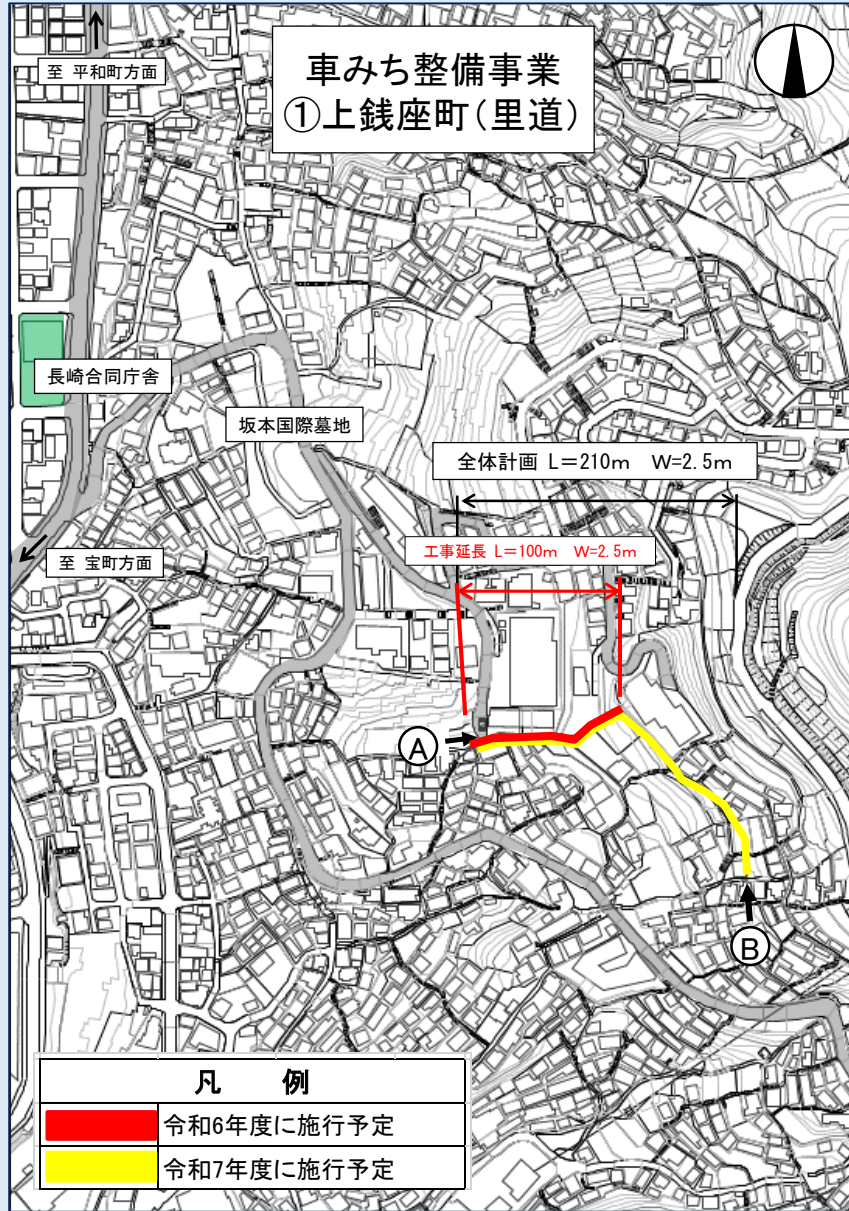

写真



平面図

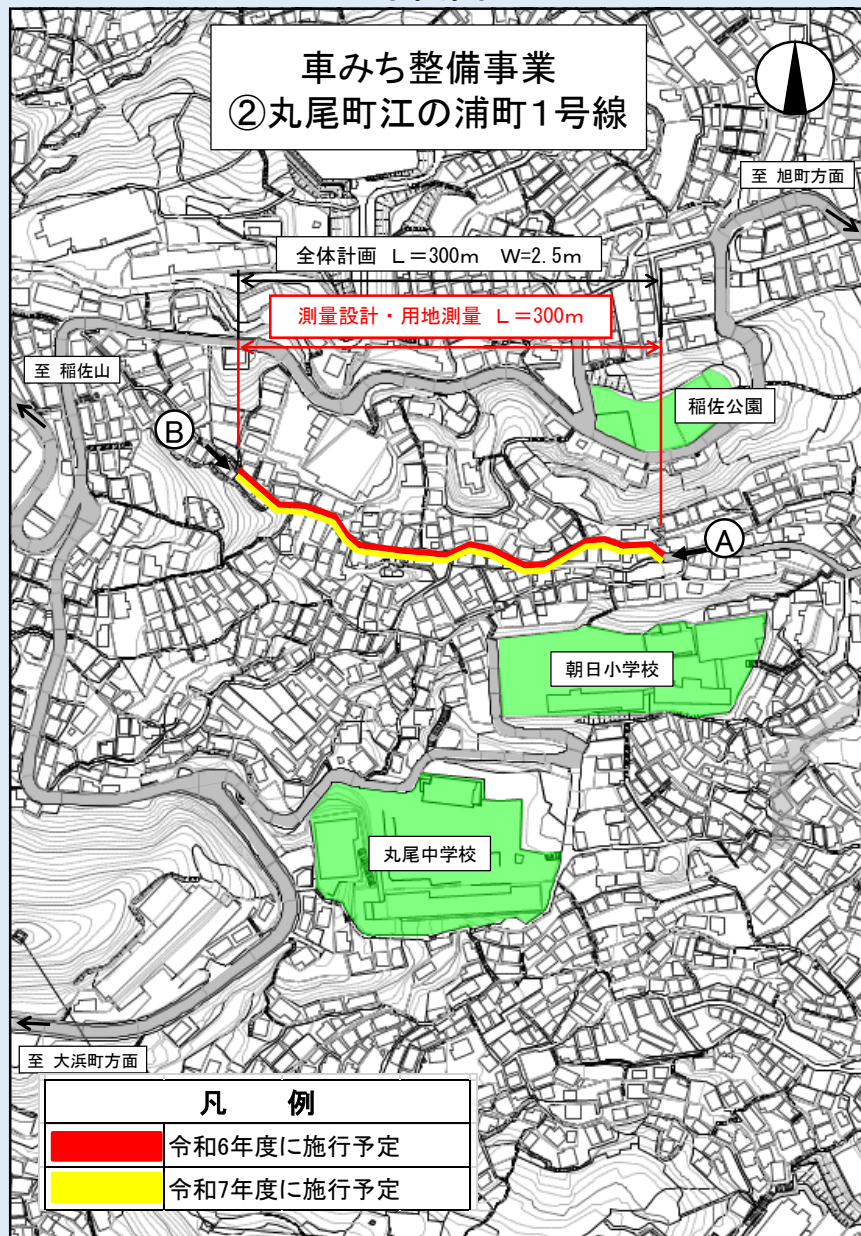

写真



平面図

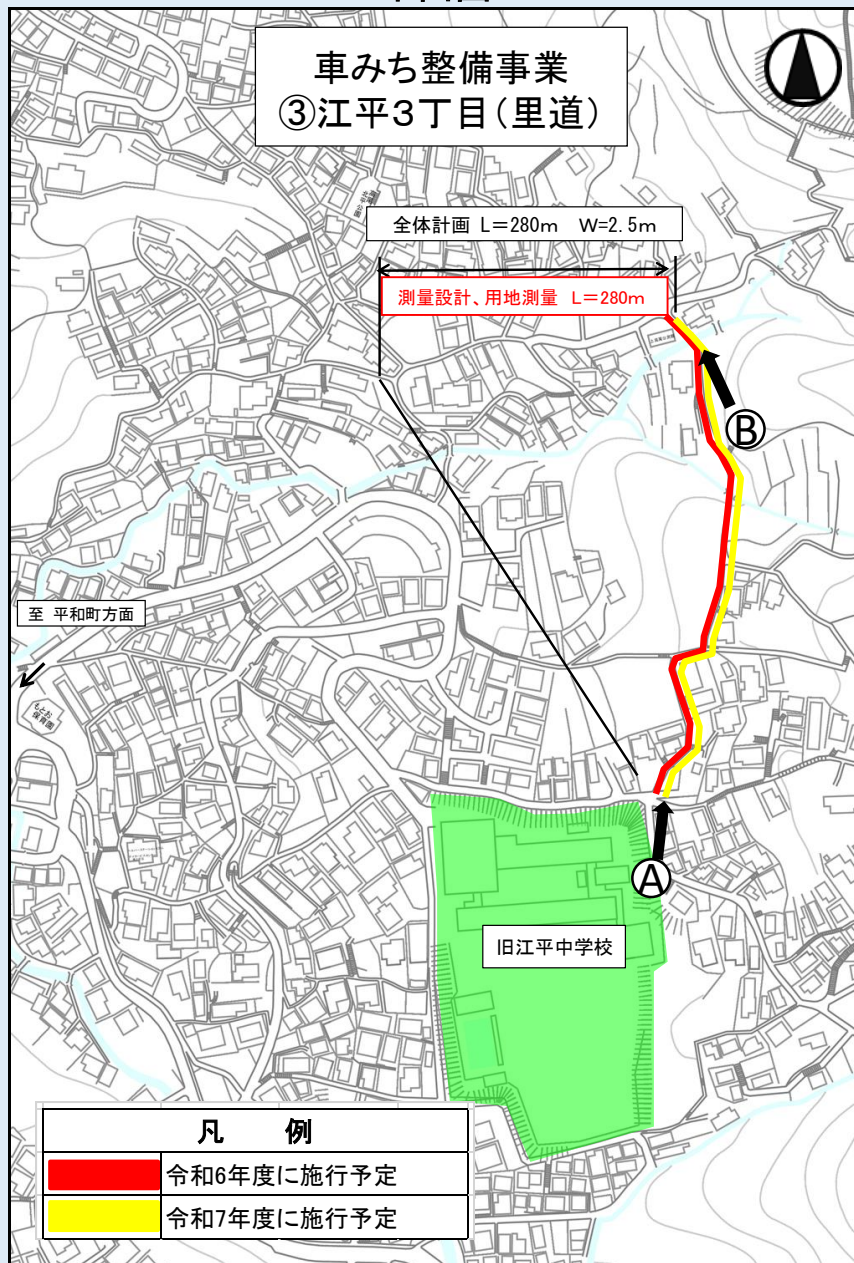

写真



平面図

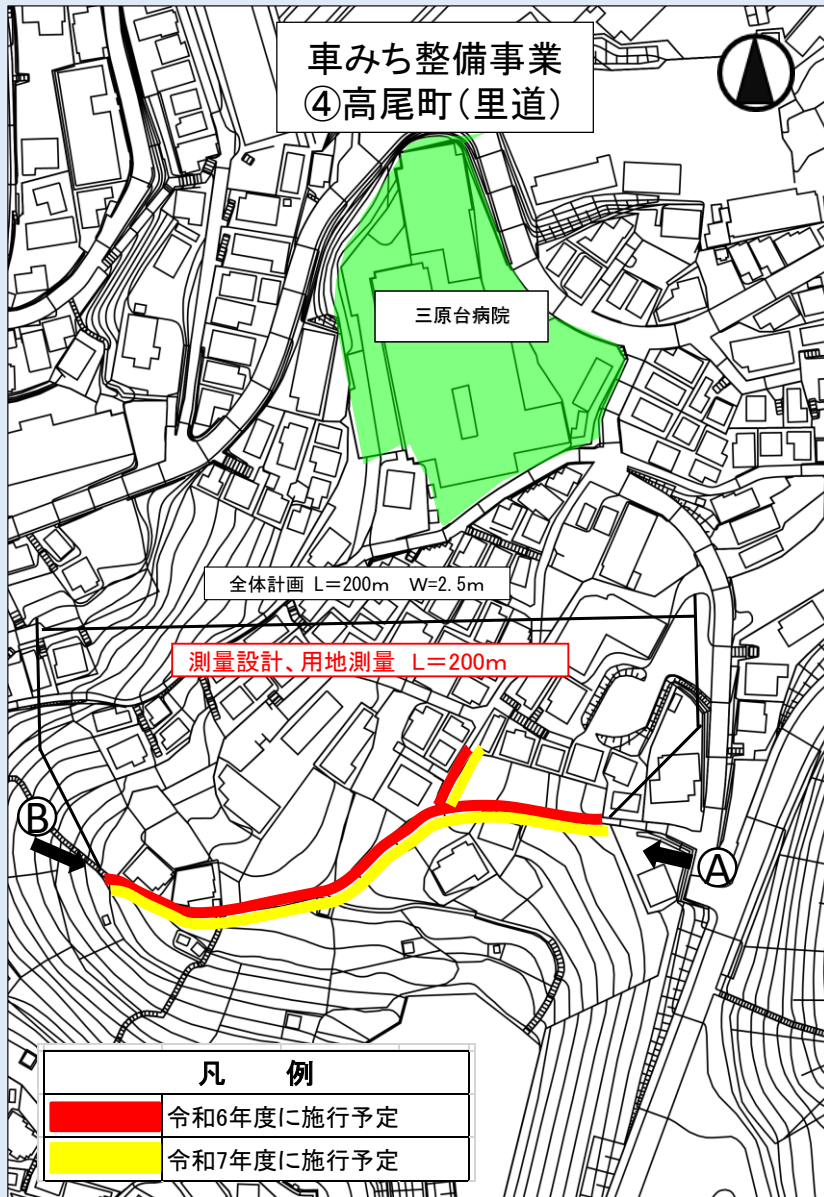

写 真



平面図

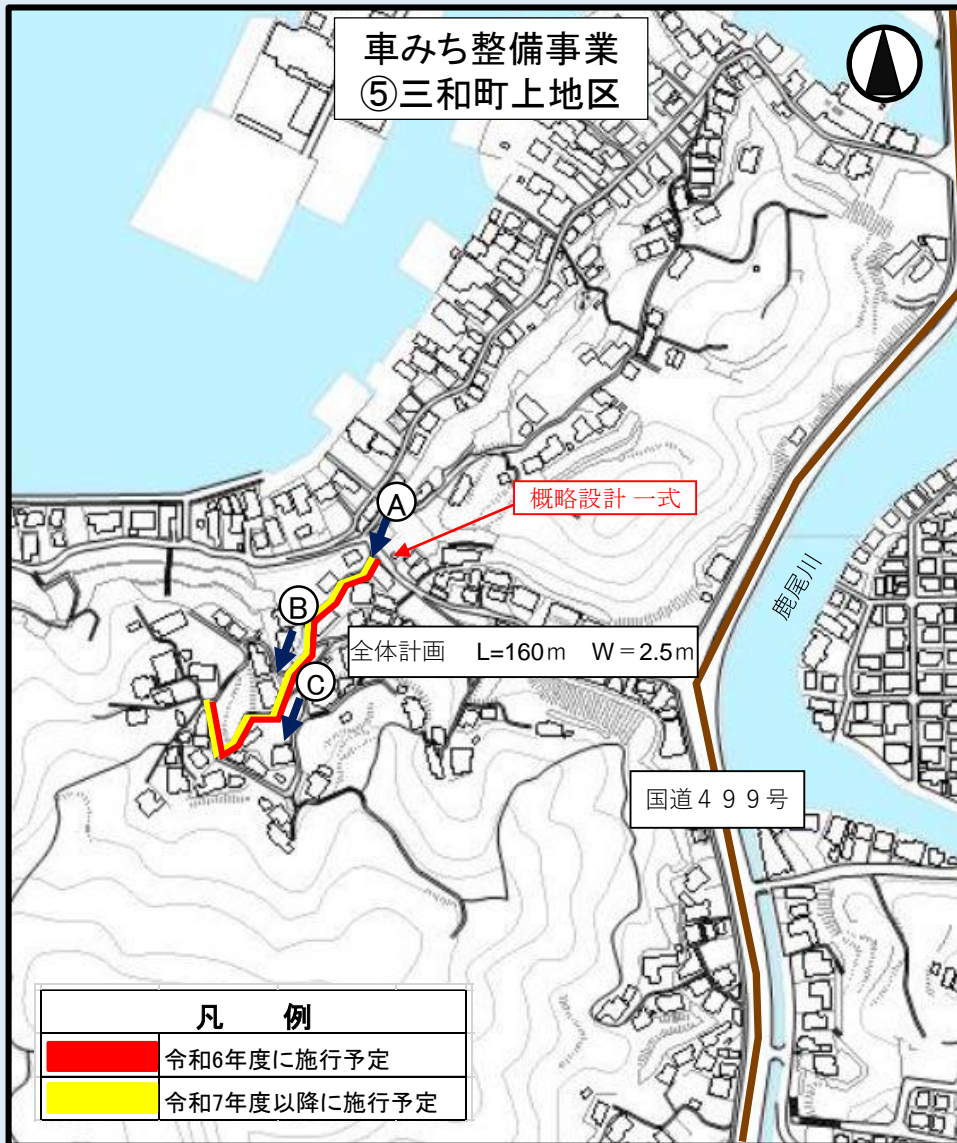

写真



予算説明書					事業名	予算額
ページ	款	項	目	番号		
242~245	8 土木費	2 道路 橋りょう費	3 道路橋りょう 新設改良費	5-4	【単独】道路新設改良事業費 くらしの道整備事業費	千円 84,300

1 事業概要

車みち整備事業の対象とならない周辺地域において、道路の一部拡幅、離合・転回場所の確保等により、住家の近くまで緊急車両や福祉車両を乗り入れでき、住民が安全で安心してくらし続けられる道路整備を行うもの。

- 事業期間 令和6年度～令和10年度
- 総事業費 260,000千円

2 事業内容

(単位:千円)

区分	整備路線	事業内容	事業費
東総合事務所	春日町1号線	改良工事、分筆登記等測量	28,000
南総合事務所	蚊焼町38号線ほか3線	測量設計、確定測量、分筆登記、改良工事ほか	56,300
合計			84,300

3 財源内訳

事業費	財源内訳				
	国庫支出金	県支出金	地方債※	その他	一般財源
千円 84,300	千円 —	千円 —	千円 74,000	千円 —	千円 10,300

※ 地方道路等整備事業債 充当率90%(交付税措置率—%)

4 整備路線一覧

区分	番号	路線名	施行場所	事業内容
東総合事務所	①	春日町1号線	春日町	道路改良 L= 100m 分筆登記等測量 L= 260m
南総合事務所	②	蚊焼町38号線	蚊焼町	道路改良 L= 50m、分筆登記 一式
	③	為石町25号線	為石町	道路改良 L= 29m、分筆登記 一式
	④	蚊焼上揚地区	蚊焼町	詳細設計 一式、確定測量 一式
	⑤	為石郷地区	為石町	測量 一式

5 位置図

【単独】道路新設改良事業費
くらしの道整備事業費

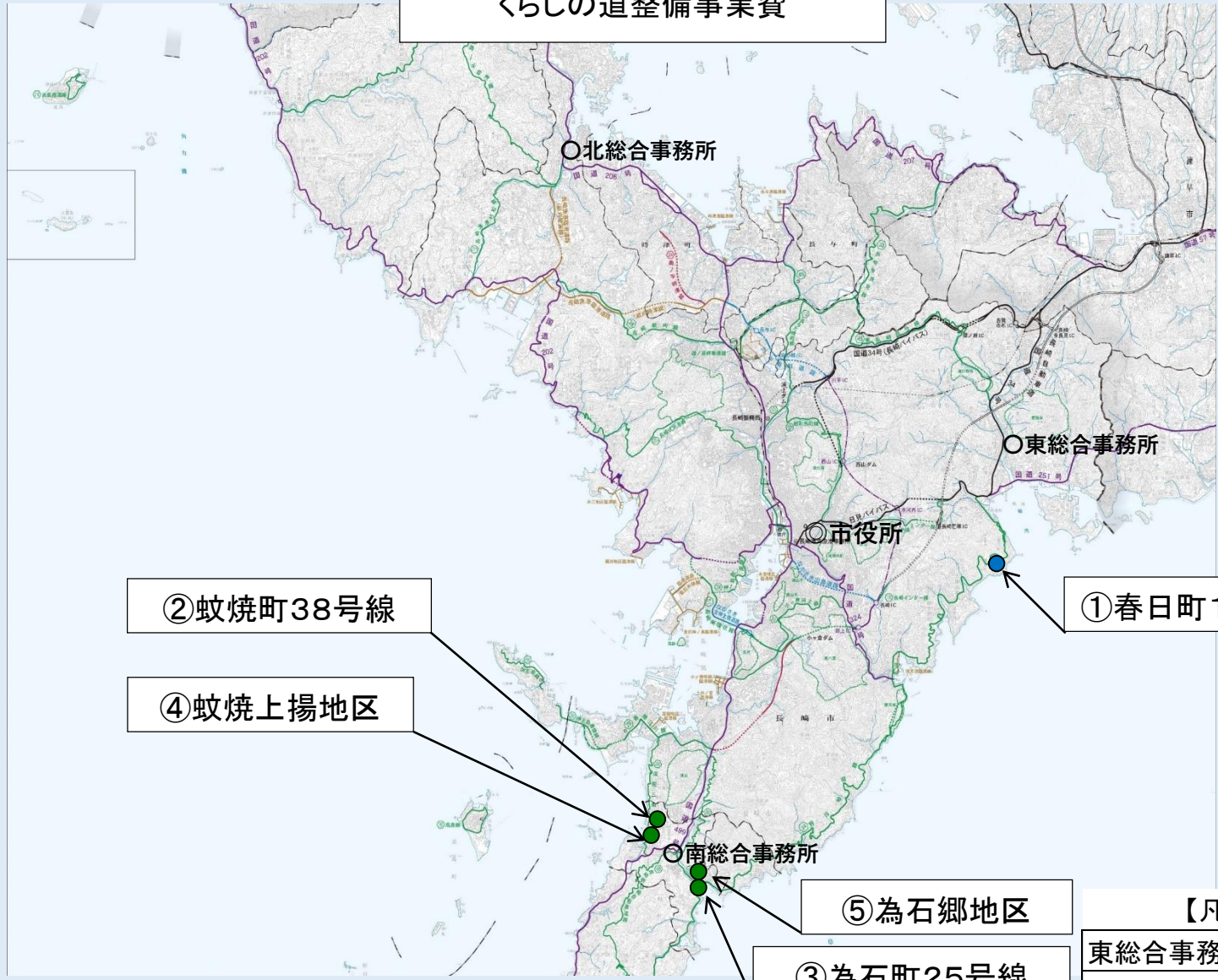

②蚊焼町38号線

①春日町1号線

④蚊焼上揚地区

⑤為石郷地区

③為石町25号線

【凡例】	
東総合事務所	●
南総合事務所	●

6 平面図・写真・標準断面図

平面図

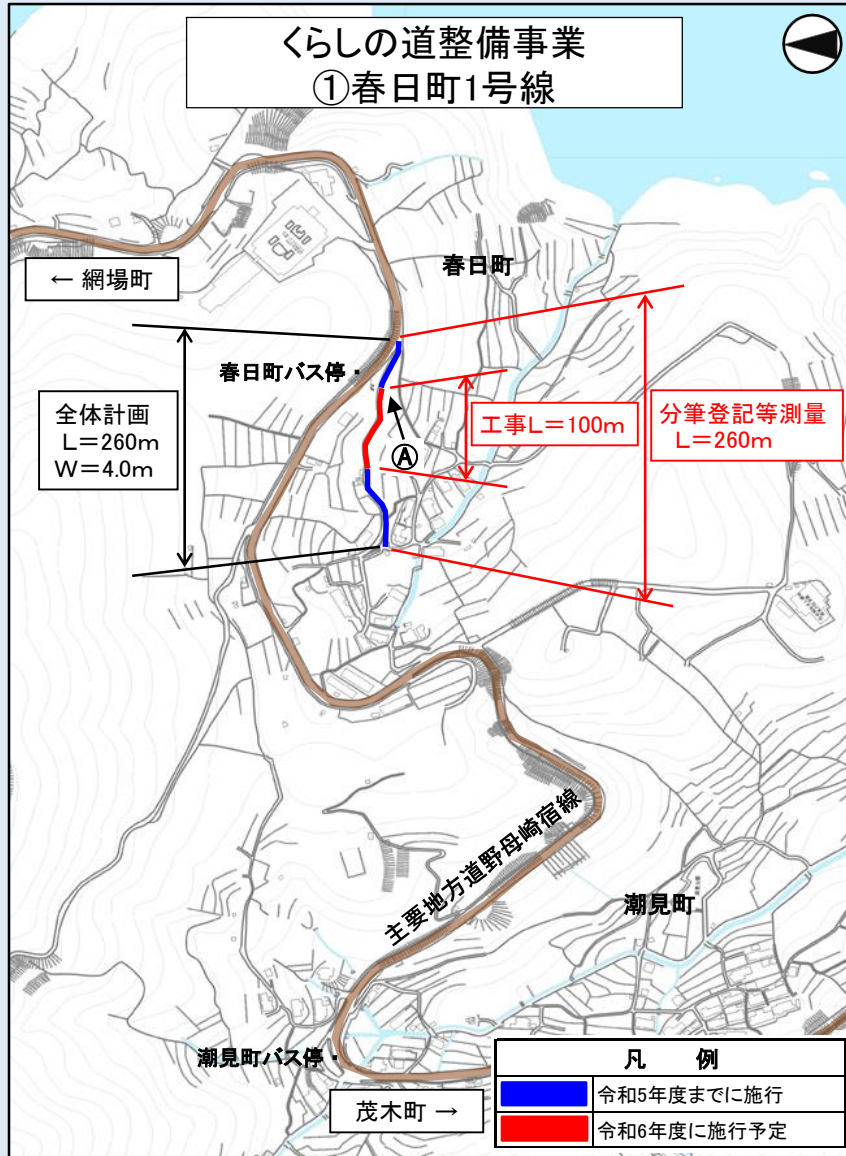

写真



標準断面図

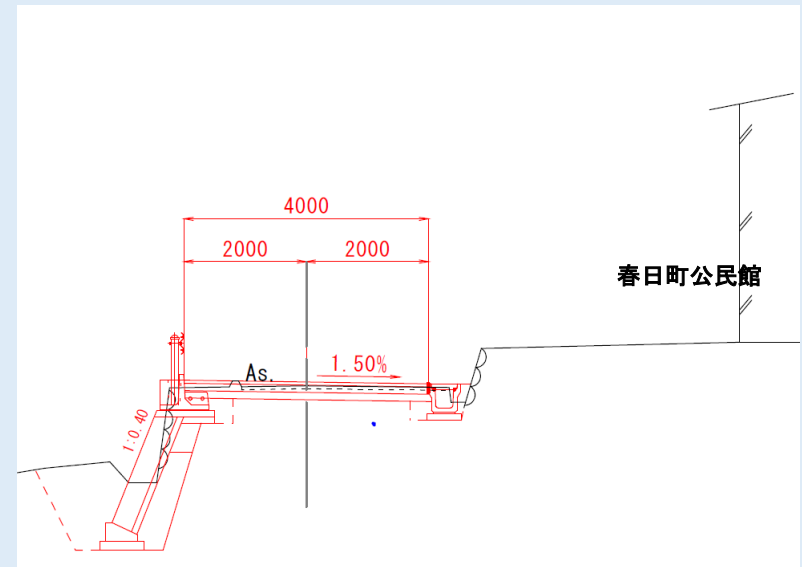

平面図

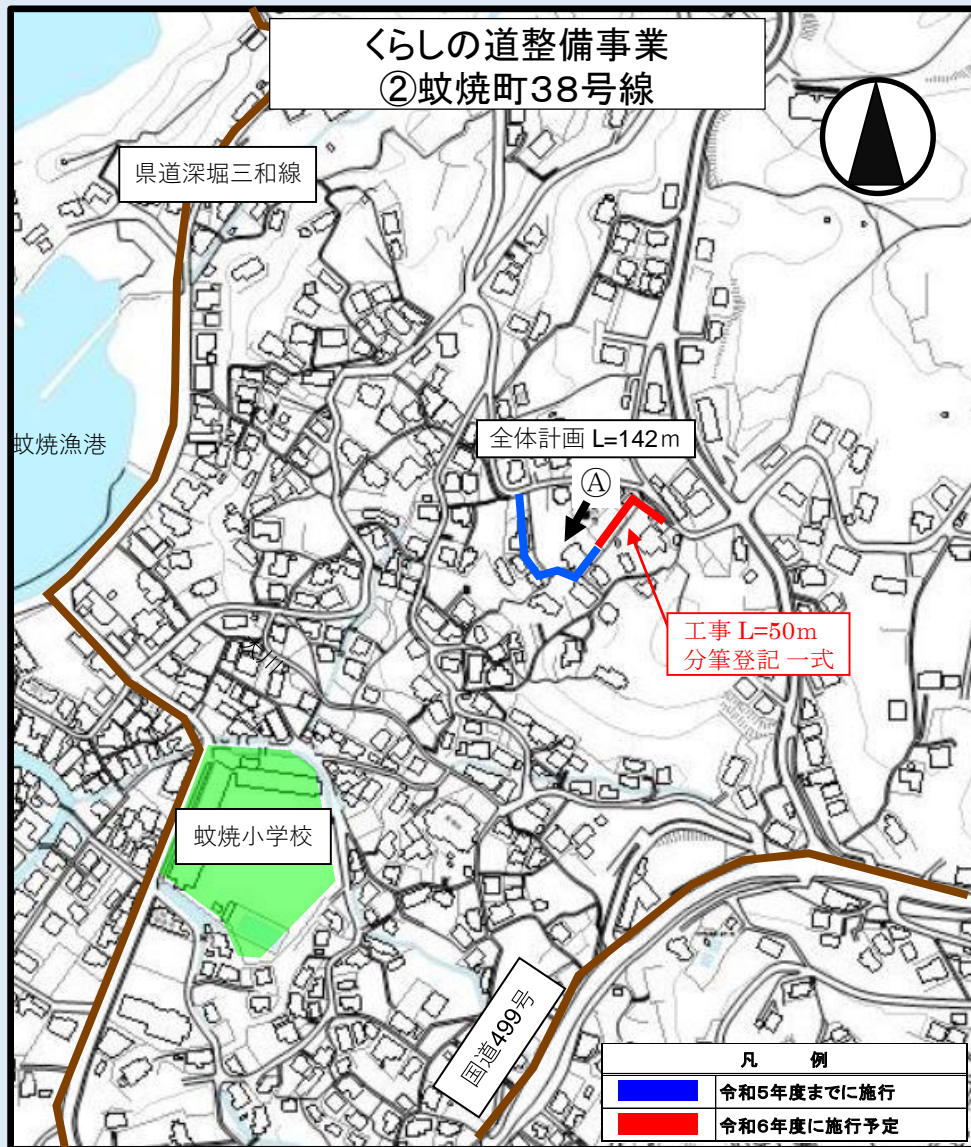

写真



標準断面図

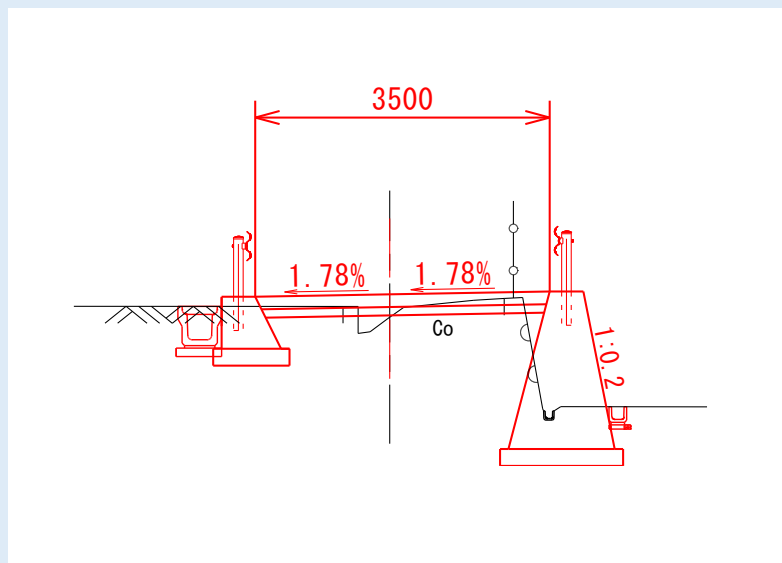

平面図



写真



標準断面図

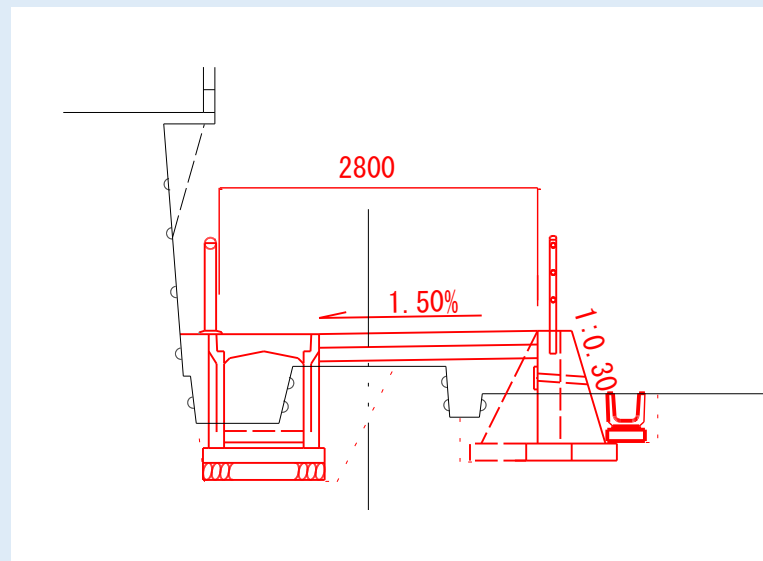

平面図

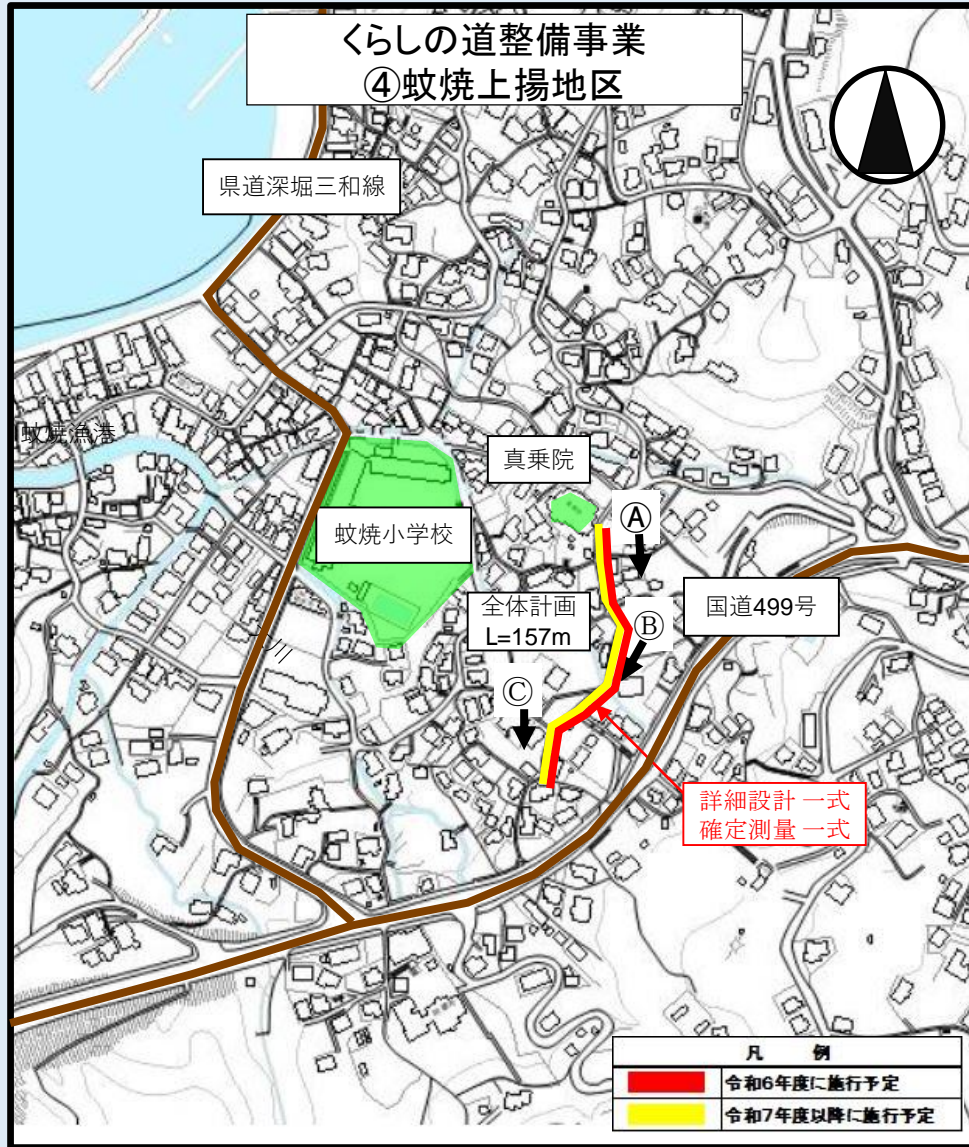

写真

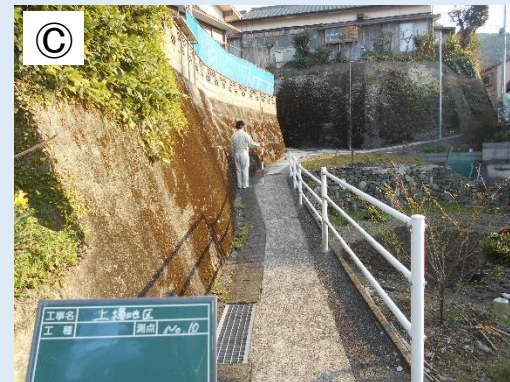

平面図

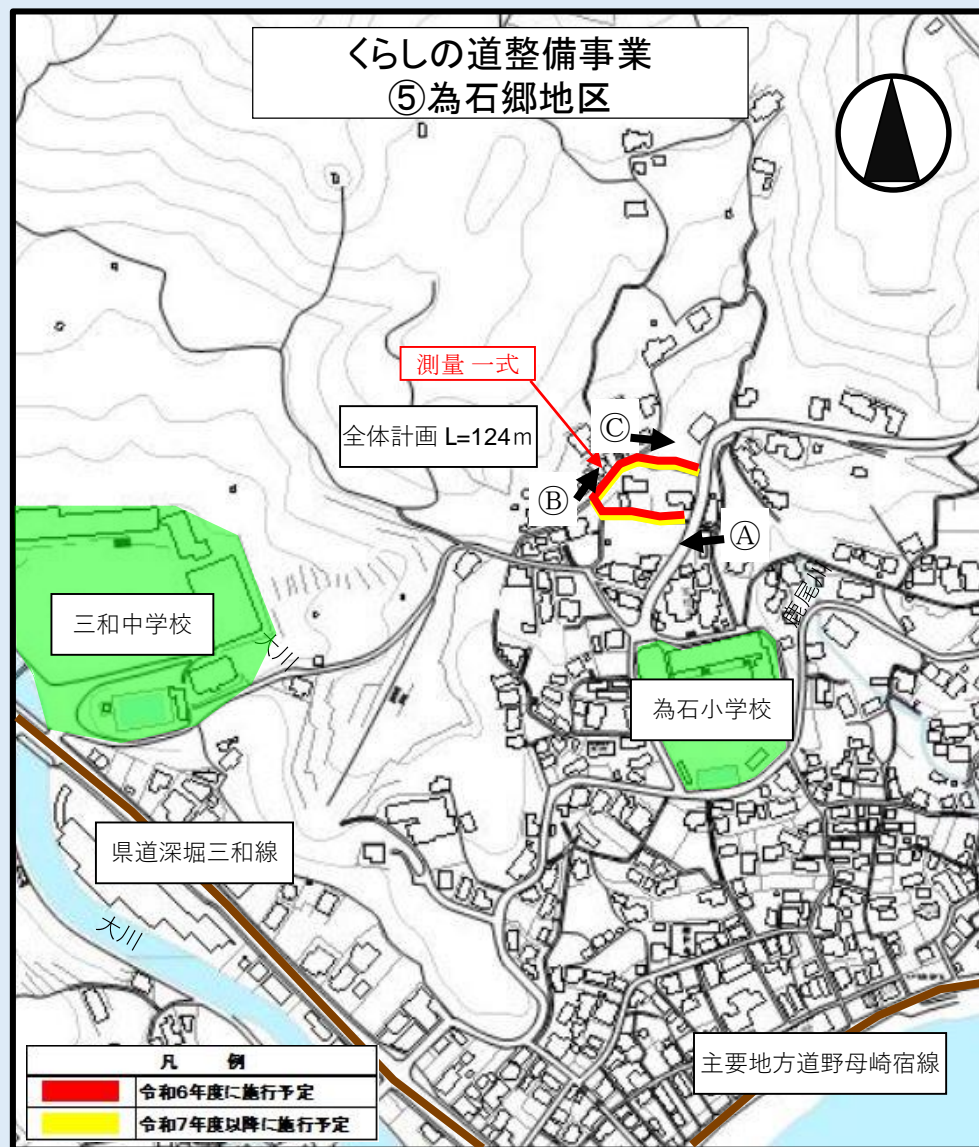

写真



予 算 説 明 書					事 業 名	予 算 額
ページ	款	項	目	番号		
242～245	8 土木費	2 道路橋りょう費	3 道路橋りょう 新設改良費	5-6	【単独】道路新設改良事業費 合併地区道路等整備事業費 (総合事務所)	千円 8,000

1 事業概要

合併特例債を活用し、整備を要する生活関連道路について、新設や部分的な拡幅改良等を行い、交通の円滑化と安全性の向上等を図るもの。

2 事業内容

【北総合事務所】

江保崎線 用地取得 A=26.6㎡
工 事 L= 46m
事業費 8,000千円

3 財源内訳

事 業 費	財 源 内 訳				
	国庫支出金	県支出金	地方債 _※	その他	一般財源
千円 8,000	千円 —	千円 —	千円 7,600	千円 —	千円 400

※ 合併特例事業債 充当率 95%(交付税措置率70%)

平面図



写真



予算説明書					事業名	予算額
ページ	款	項	目	番号		
242～245	8 土木費	2 道路橋りょう費	3 道路橋りょう 新設改良費	6-1	【単独】辺地対策事業費 形上岳線	千円 13,000

1 事業概要

辺地対策事業債を活用し、交通の円滑化と安全性の向上等を図ることを目的に、辺地地域における生活関連道路の拡幅改良を行うもの。

全体計画（令和6年度中に辺地計画の変更予定）

- 事業期間：平成27年度～令和6年度
- 総事業費：125,200千円
- 事業計画：道路整備 L=1,200m

2 事業内容

【北総合事務所】

用地取得、立木補償、分筆登記等

工事 L=60m

事業費 13,000千円

3 財源内訳

事業費	財源内訳				
	国庫支出金	県支出金	地方債※	その他	一般財源
千円 13,000	千円 —	千円 —	千円 13,000	千円 —	千円 —

※ 辺地対策事業債 充当率100%(交付税措置率80%)

平面図

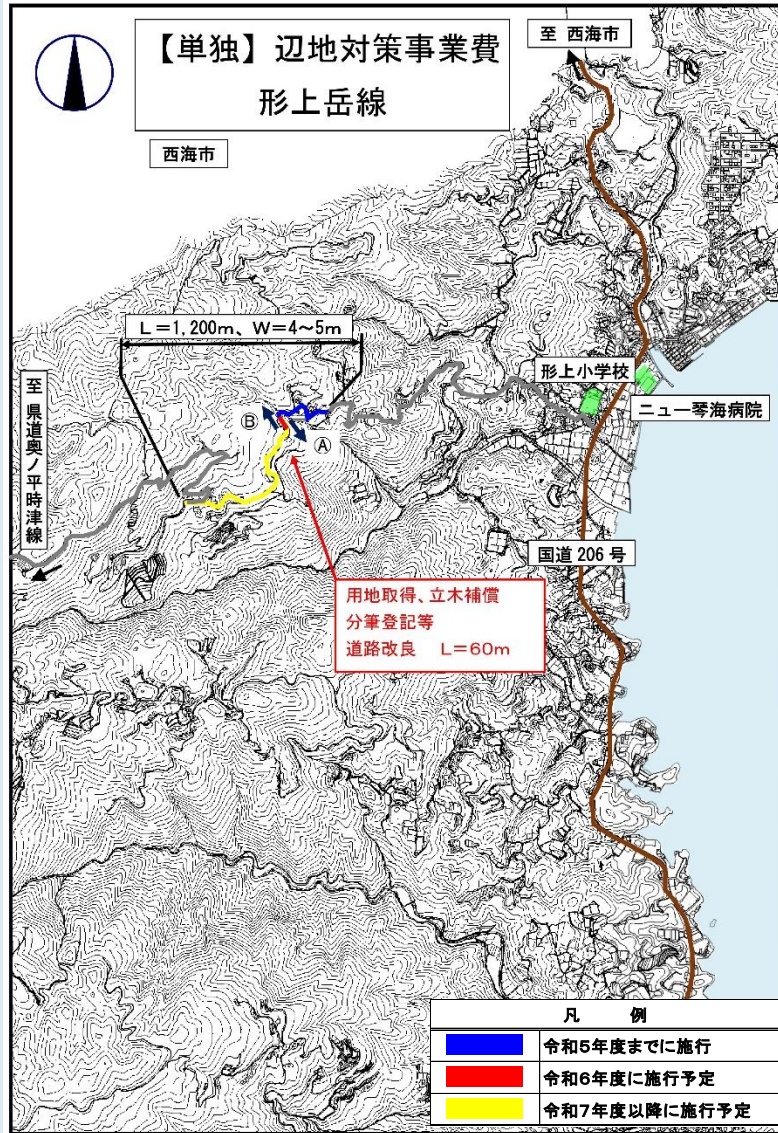

写真

施行予定箇所



施行済箇所



予算説明書					事業名	予算額
ページ	款	項	目	番号		
242～245	8 土木費	2 道路 橋りょう費	3 道路橋りょう 新設改良費	7-1	【単独】過疎対策事業費 伊王島循環線	千円 8,900

1 事業概要

本路線は、県道伊王島線と接続しており、島内一周の循環線として、防災はもとより観光事業に大いに寄与する重要な幹線道路であるが、現況幅員はW= 3.0～4.0mと狭く、車両(特に大型車両)の走行に支障があるため整備を行うもの。

(単位：千円)

事業期間	総事業費	事業計画
平成16年度～令和7年度	642,000	道路改良 L= 1,070m、幅員 W= 5.0m

2 事業内容

【南総合事務所】

用地費 一式 5,900千円、補償費 一式 3,000千円
(道路新設改良事業用地の先行取得に伴う買戻し)

3 財源内訳

事業費	財源内訳				
	国庫支出金	県支出金	地方債※	その他	一般財源
千円 8,900	千円 -	千円 -	千円 8,900	千円 -	千円 -

※ 過疎対策事業債 充当率100%(交付税措置率70%)

平面図

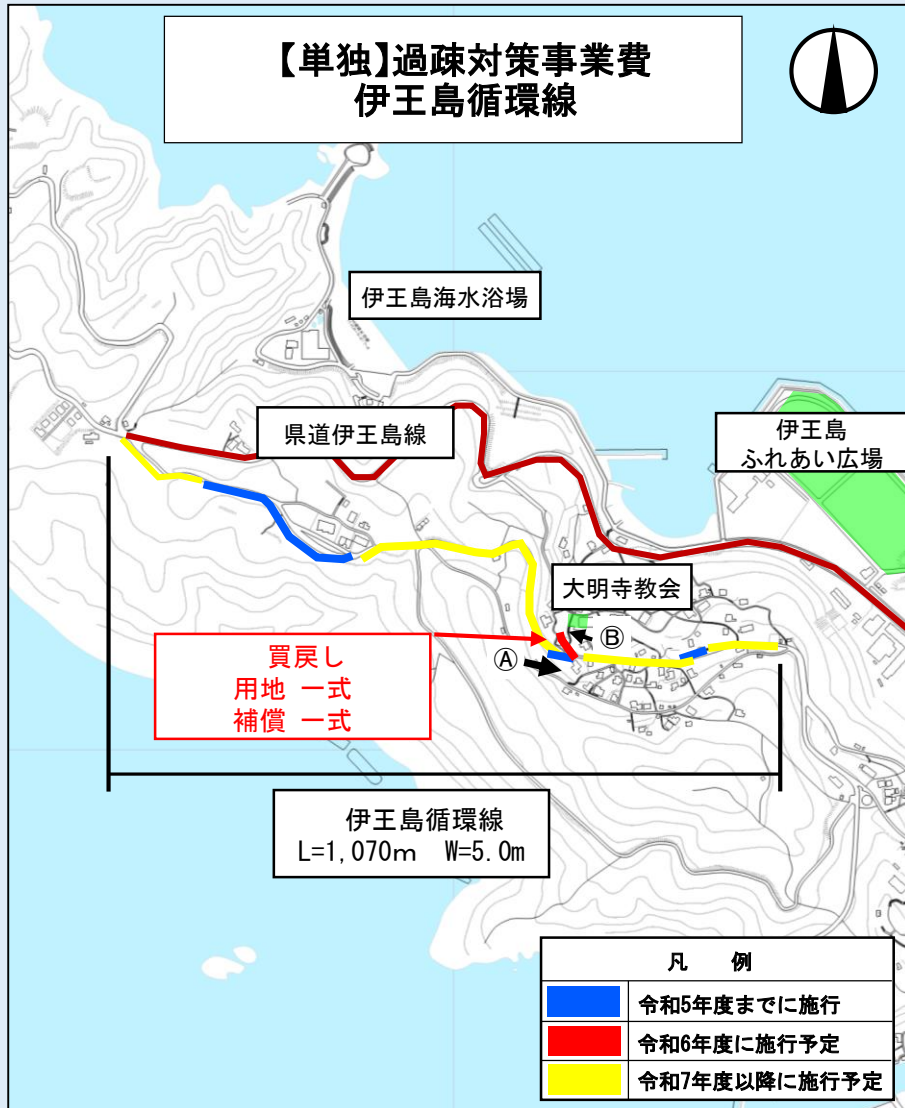

写真



予算説明書					事業名	予算額
ページ	款	項	目	番号		
242～245	8 土木費	2 道路 橋りょう費	3 道路橋りょう 新設改良費	7-2	【単独】過疎対策事業費 高浜本線	千円 6,100

1 事業概要

過疎対策事業債を活用し、交通の円滑化と安全性の向上等を図ることを目的に、過疎地域における生活関連道路の拡幅改良を行うもの。

(単位：千円)

事業期間	総事業費	事業計画
平成27年度～令和7年度	25,000	道路整備 L= 280m 幅員 W= 5.5m

2 事業内容

【南総合事務所】
県工事費負担金 6,100千円

3 財源内訳

事業費	財源内訳				
	国庫支出金	県支出金	地方債※	その他	一般財源
千円 6,100	千円 —	千円 —	千円 6,100	千円 —	千円 —

※ 過疎対策事業債 充当率100%(交付税措置率70%)

4 平面図・写真

平面図

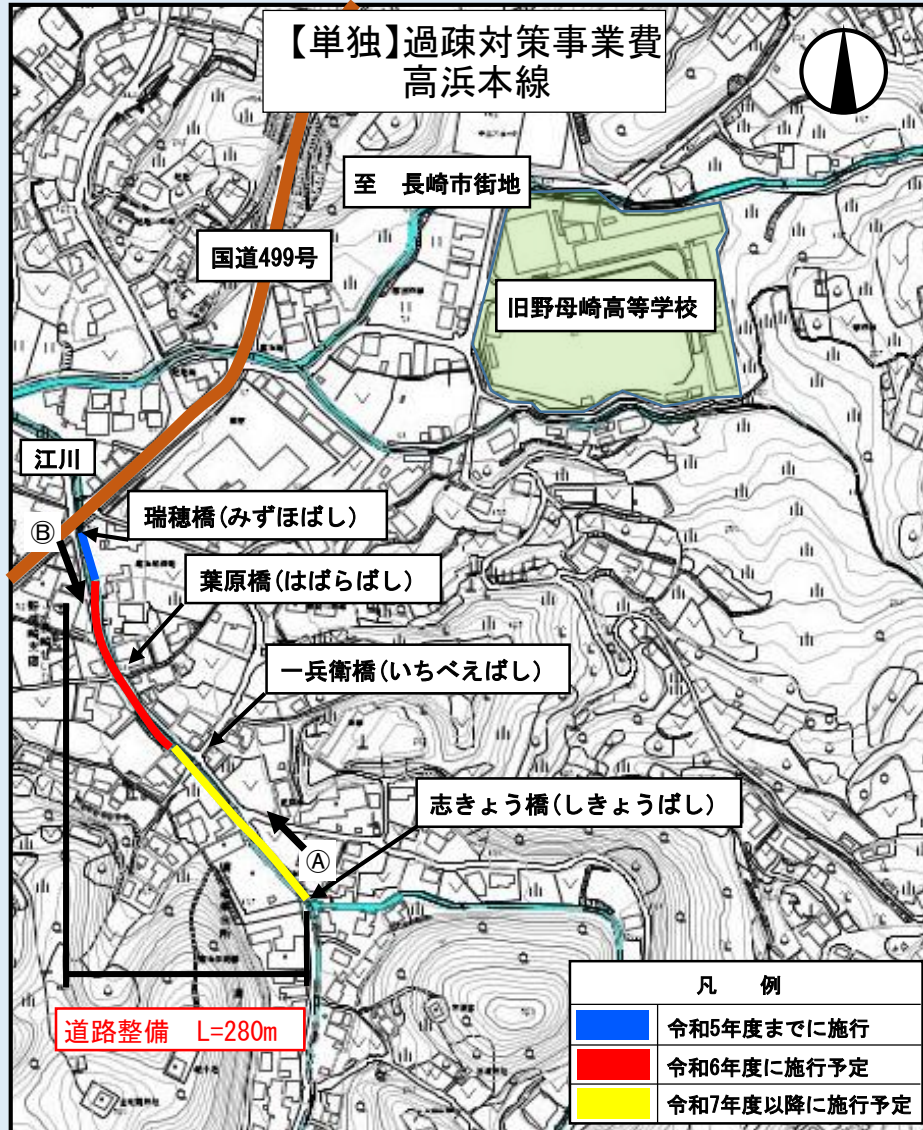

写 真



予算説明書					事業名	予算額
ページ	款	項	目	番号		
242～245	8 土木費	2 道路 橋りょう費	3 道路橋りょう 新設改良費	7-3	【単独】過疎対策事業費 為石町24号線ほか	千円 83,700

1 事業概要

本路線は、整備を要する生活関連道路について、新設や部分的な拡幅改良等を行い、交通の円滑化と安全性の向上等を図るもの。

【南総合事務所】

(単位:千円)

路線名	事業期間	事業計画	総事業費
為石町24号線	平成30年度～令和9年度	道路改良 L= 623m	310,000
蚊焼町川原町1号線	平成24年度～令和9年度	道路改良 L= 680m	207,000
蚊焼町1号線	平成23年度～令和8年度	道路改良 L= 365m	110,000

2 事業内容

(単位:千円)

番号	路線名	施工箇所	事業内容	事業費
①	為石町24号線	為石町	工事 L=65m、分筆登記一式、補償一式	21,300
②	蚊焼町川原町1号線	川原町	工事 L=113m、分筆登記一式、補償一式	36,700
③	蚊焼町1号線	蚊焼町	工事 L=100m、分筆登記一式、補償一式	25,700
合 計				83,700

3 財源内訳

事業費	財 源 内 訳				
	国庫支出金	県支出金	地方債 ※	その他	一般財源
千円 83,700	千円 —	千円 —	千円 83,700	千円 —	千円 —

※ 過疎対策事業債 充当率100%(交付税措置率70%)

4 位置図【南総合事務所】



5 平面図・写真

平面図

【単独】過疎対策事業費
為石町24号線ほか

① 為石町24号線 ② 蚊焼町川原町1号線

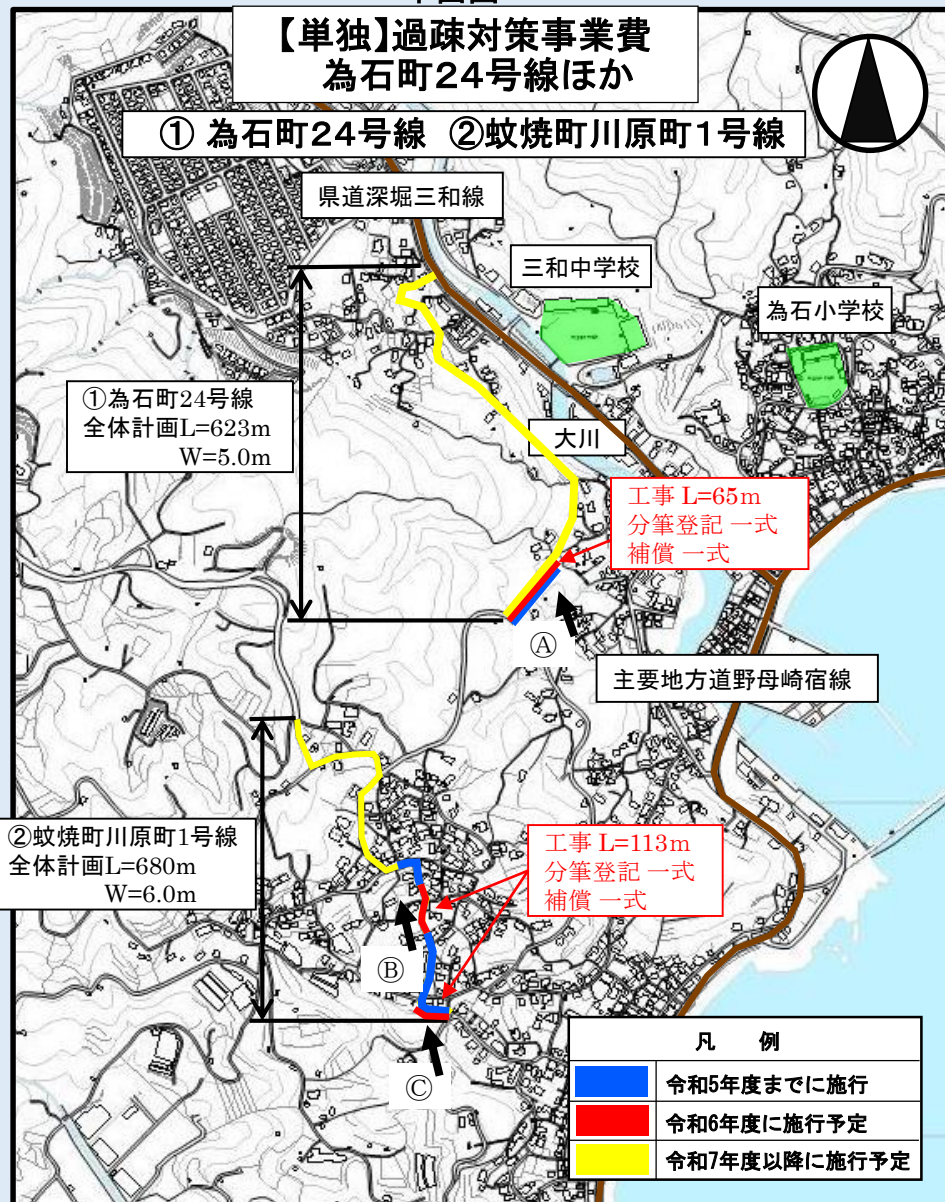

写真



平面図

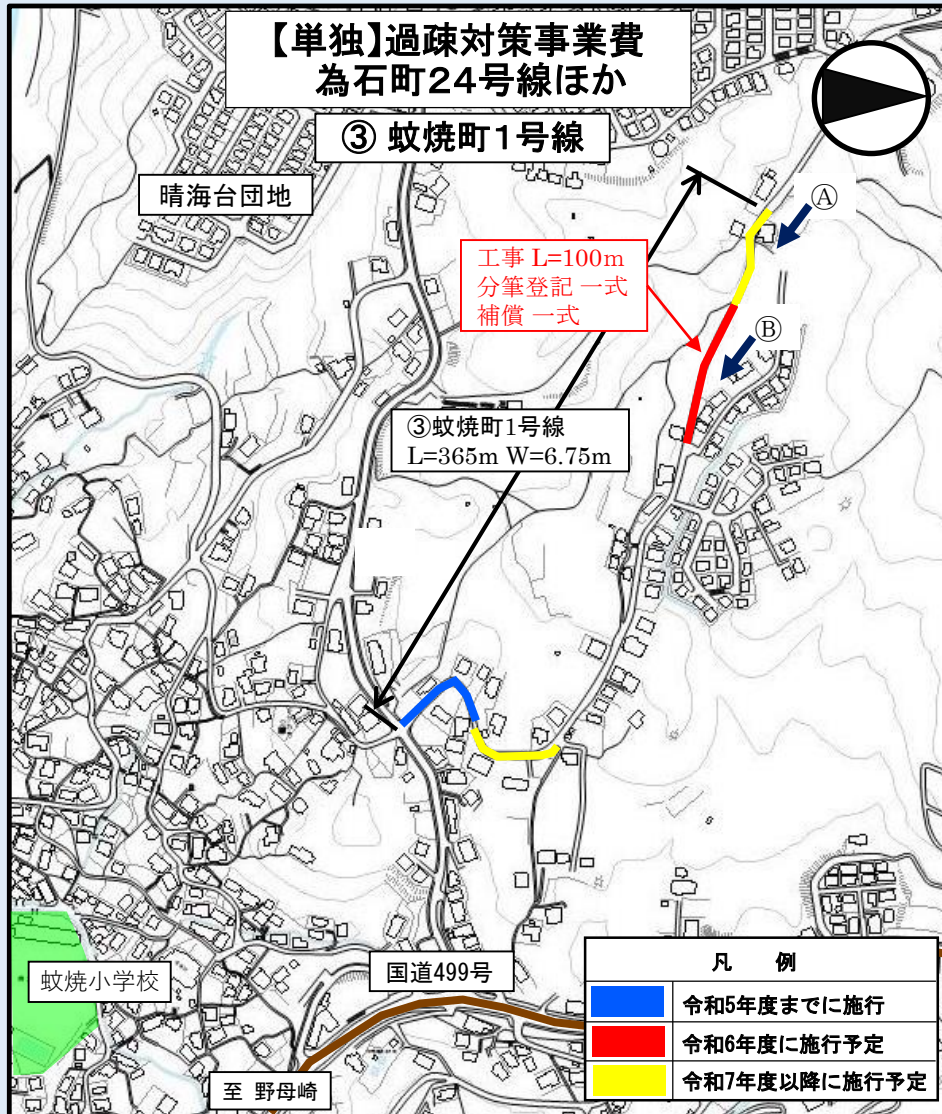

写真



予算説明書					事業名	予算額
ページ	款	項	目	番号		
242～245	8 土木費	2 道路 橋りょう費	3 道路橋りょう 新設改良費	8-1	【単独】道路リフレッシュ事業費 合併7地区	千円 86,000

1 事業概要

合併地域の市道について、安全・安心な暮らしの実現、及び生活に密着した住環境の改善を推進することを目的に、緊急性・安全性を勘案し、計画的に道路改良、舗装を行うもの。

2 事業内容

(単位:千円)

区分	地区名	番号	路線名	事業内容	事業費
南総合事務所	香焼	①	香焼町52号線	道路改良 L= 31m	46,000
	三和	②	晴海台町36号線	道路舗装 L= 145m	
	野母崎	③	野母崎樺島町2号線	道路改良 L= 89m	
北総合事務所	外海	④	大野牧野線	道路改良 L= 150m	20,000
		⑤	下大野町新牧野町1号線	道路舗装 L= 250m	
	琴海	⑥	江保崎線	道路舗装 L= 250m	20,000
合計					86,000

3 財源内訳

事業費	財源内訳				
	国庫支出金	県支出金	地方債※	その他	一般財源
千円 86,000	千円 —	千円 —	千円 85,000	千円 —	千円 1,000

※ 過疎対策事業債 充当率100%(交付税措置率70%)
 合併特例事業債 充当率 95%(交付税措置率70%)

4-1 位置図【南総合事務所】



4-2 位置図【北総合事務所】



5 平面図・写真

平面図



写真



平面図



写真



平面図

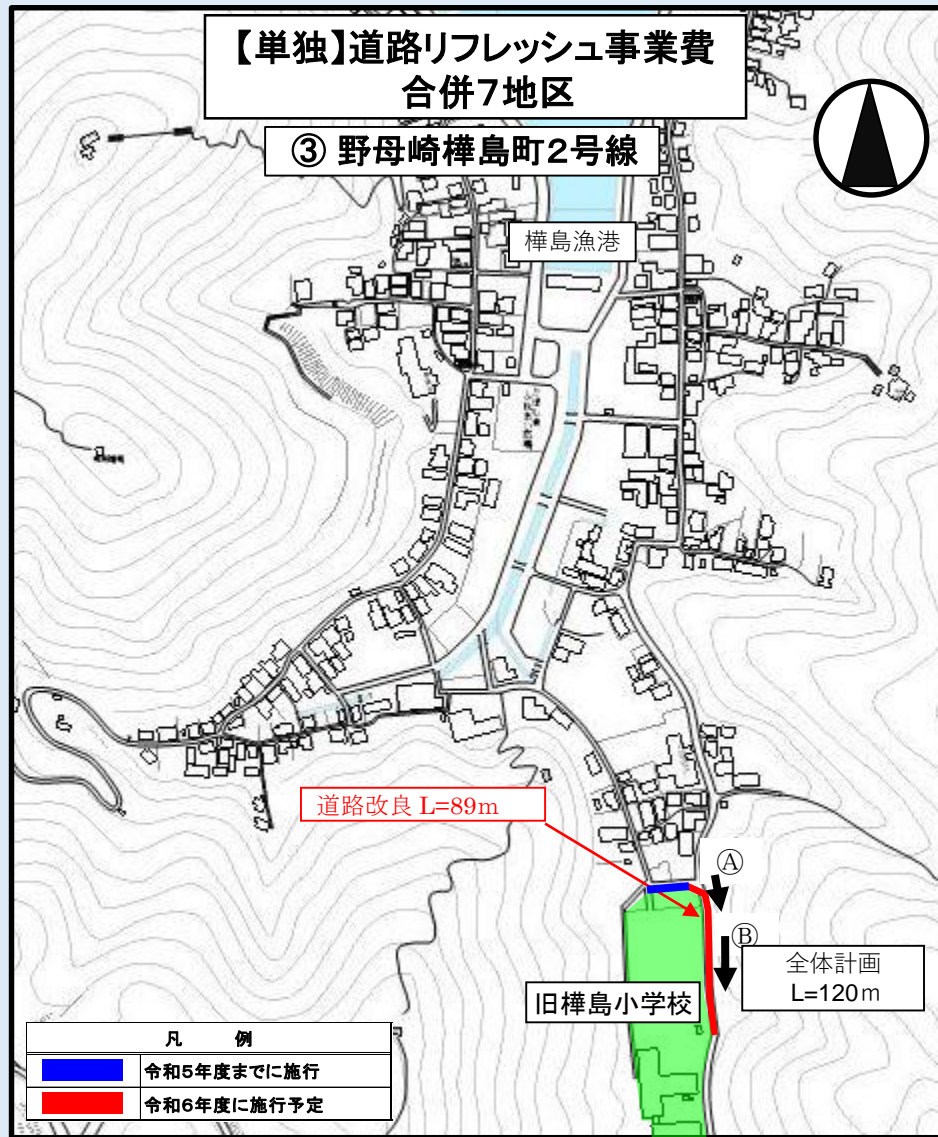

写真



平面図

写真

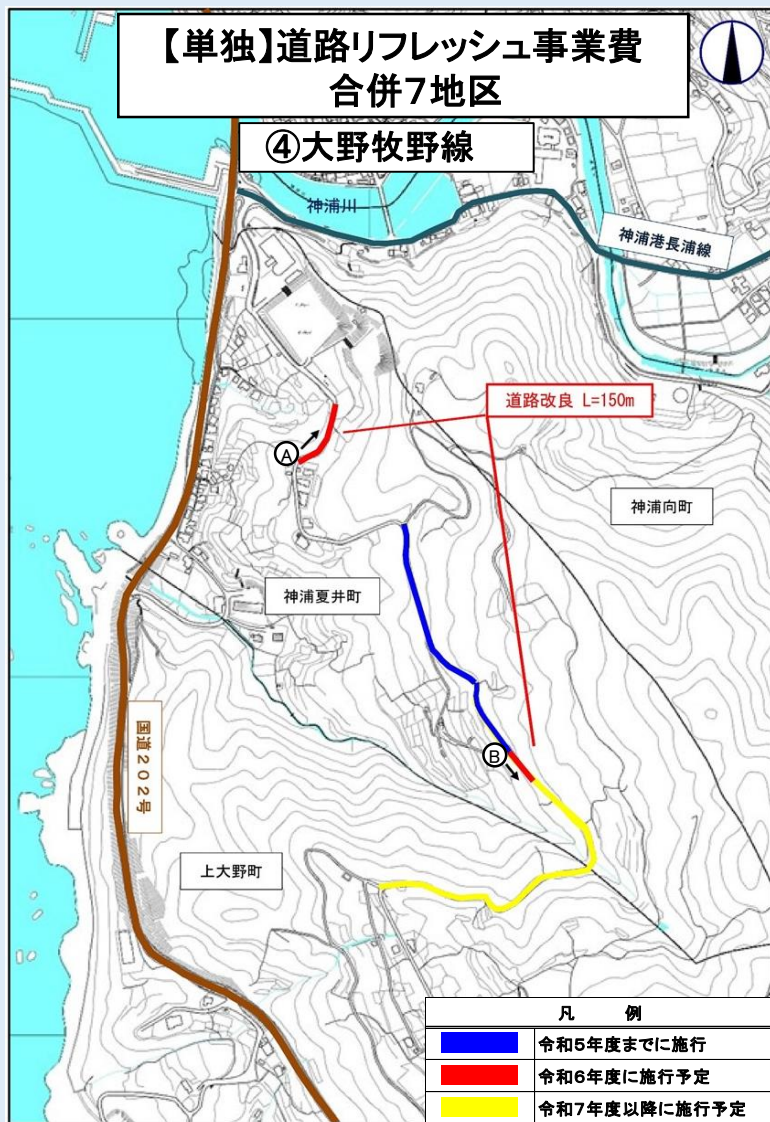

平面図

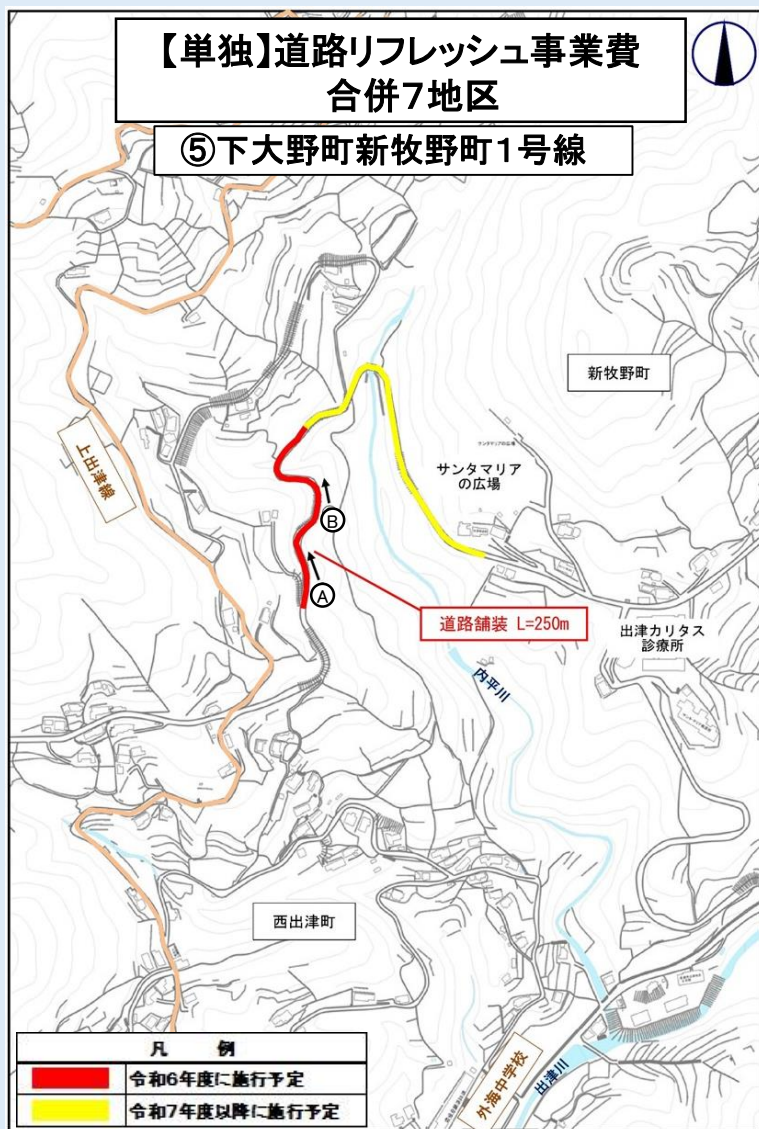

写真



平面図

【単独】道路リフレッシュ事業費 合併7地区

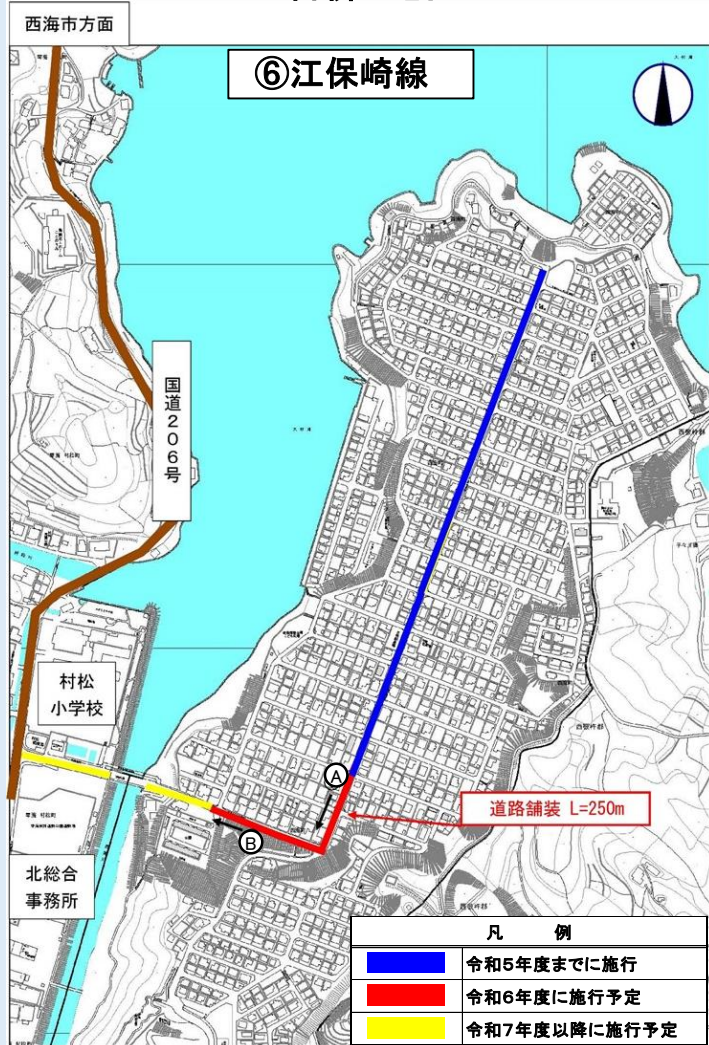

写真



予算説明書					事業名	予算額
ページ	款	項	目	番号		
242~245	8 土木費	2 道路 橋りょう費	3 道路橋りょう 新設改良費	9-1	【単独】自然災害防止事業費 道路	千円 102,000

1 事業概要

本市の道路は、急な斜面に建設された路線が多く、降雨の状況によっては、転石や法面崩壊による人命の被害や道路交通網の遮断などの大きな問題が生じる。

このような災害を未然に防止するため、長崎市地域防災計画に位置付けられた道路危険予想箇所等について、年次的に改良を行うもの。

2 事業内容

(単位:千円)

区分	番号	整備予定路線	事業内容	事業費
中央総合事務所	①	西町1号線	擁壁工 L= 30m	9,000
東総合事務所	②	平間町松原町1号線	擁壁工 L= 20m	8,000
	③	戸石町12号線	支障物件移設補償(上下水道)	50,000
南総合事務所	④	江川町平瀬町線	擁壁工 L= 40m	10,000
	⑤	蚊焼町6号線	法面工 L= 50m	10,000
北総合事務所	⑥	大野牧野線	擁壁工 L= 50m	15,000
合 計				102,000

3 財源内訳

事業費	財源内訳				
	国庫支出金	県支出金	地方債※	その他	一般財源
千円 102,000	千円 —	千円 —	千円 102,000	千円 —	千円 —

※ 自然災害防止事業債 起債充当率 100%(交付税措置率 28.5~57%)

緊急自然災害防止対策事業債 起債充当率 100%(交付税措置率 70%)

4 位置図

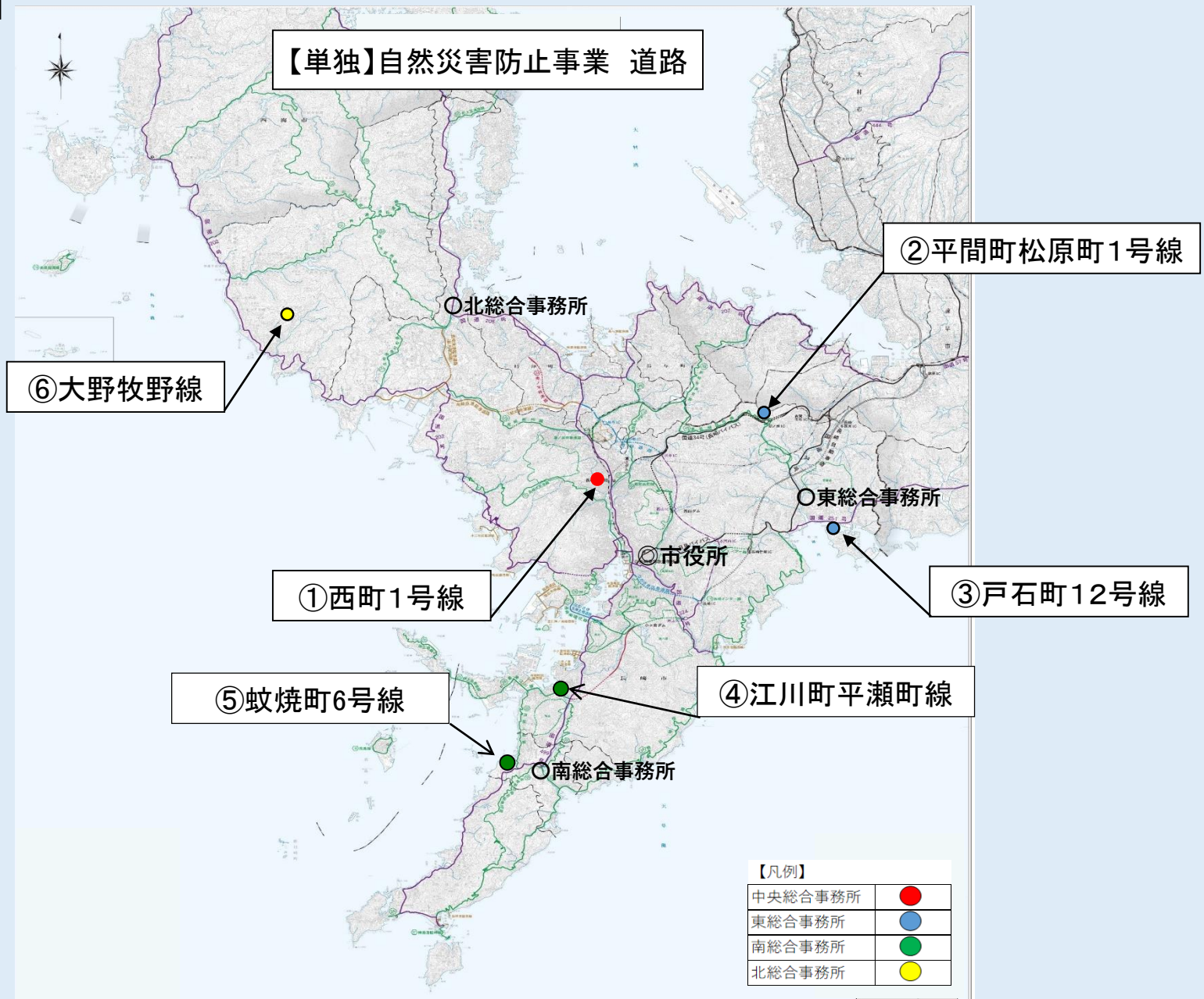

平面図

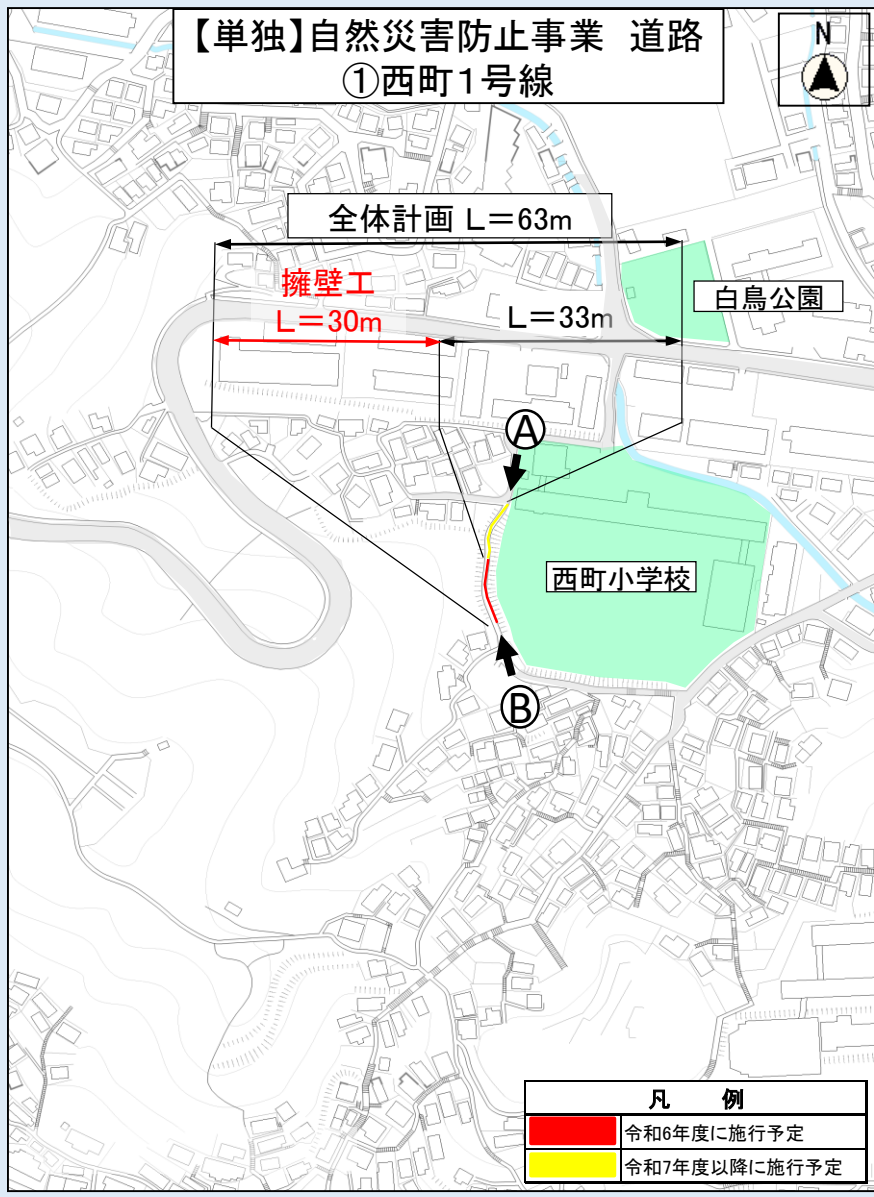

写真



平面図

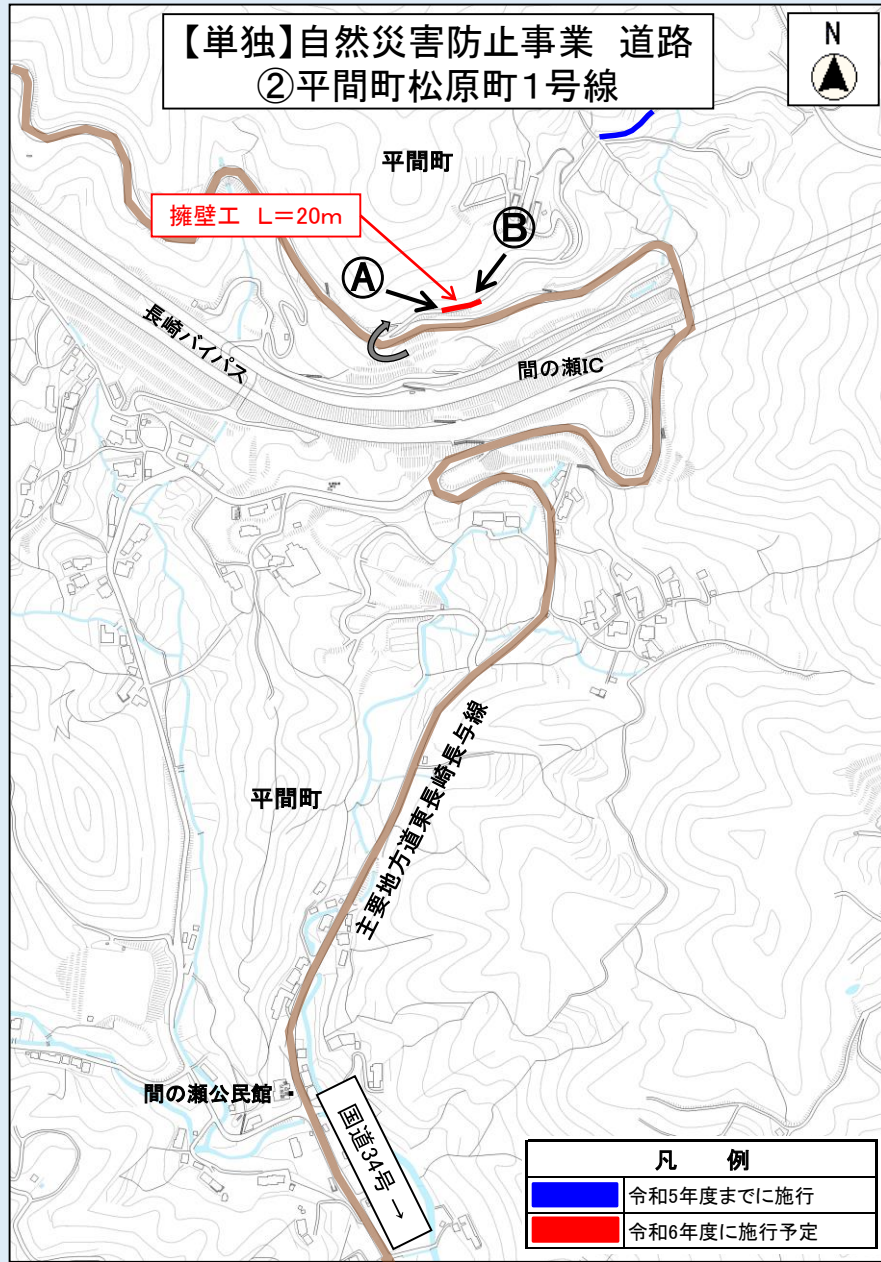

写真



平面図



写真

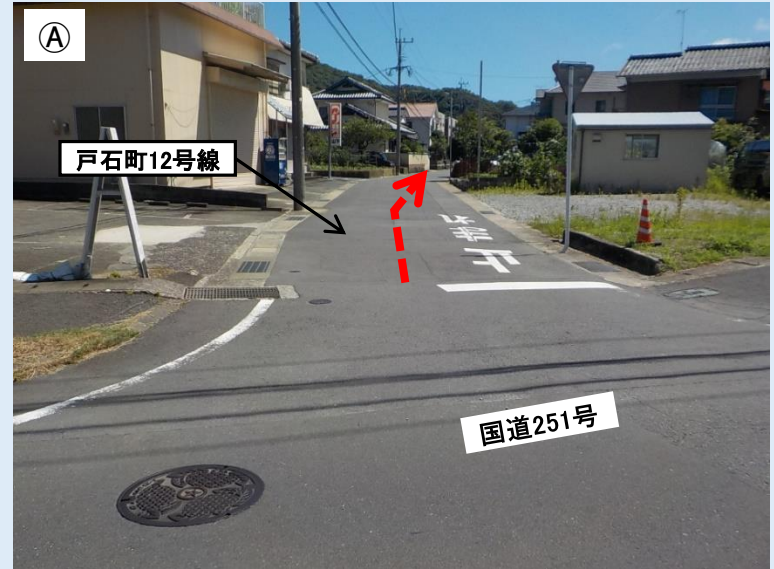

断面図

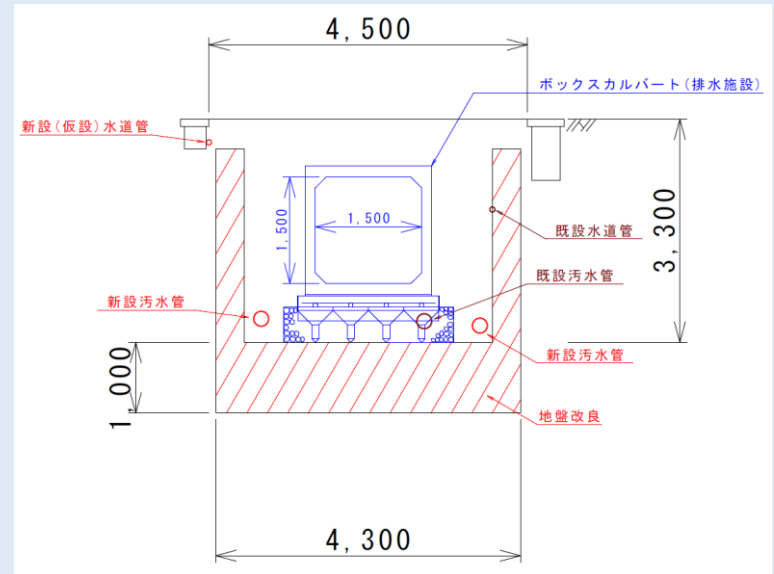

平面図

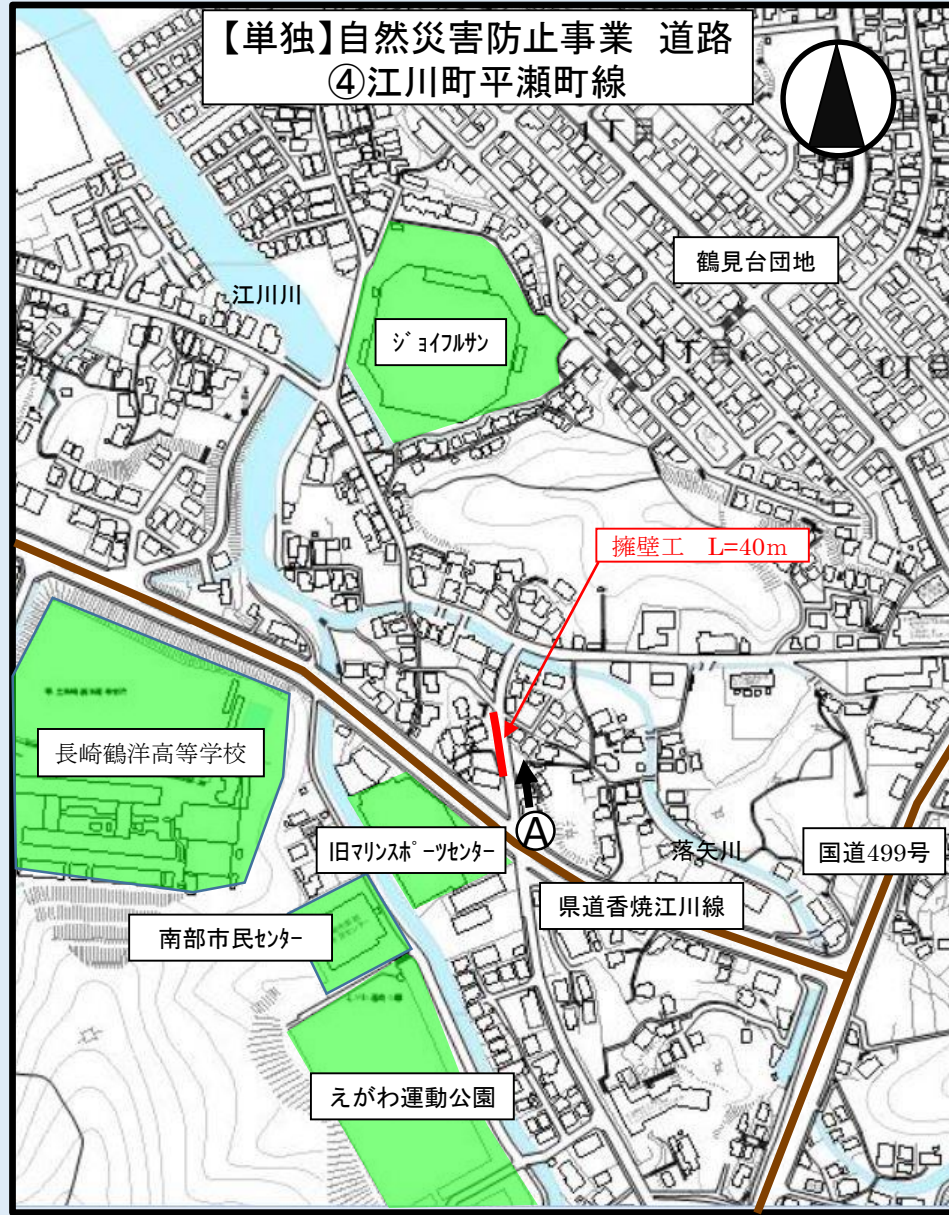

写真

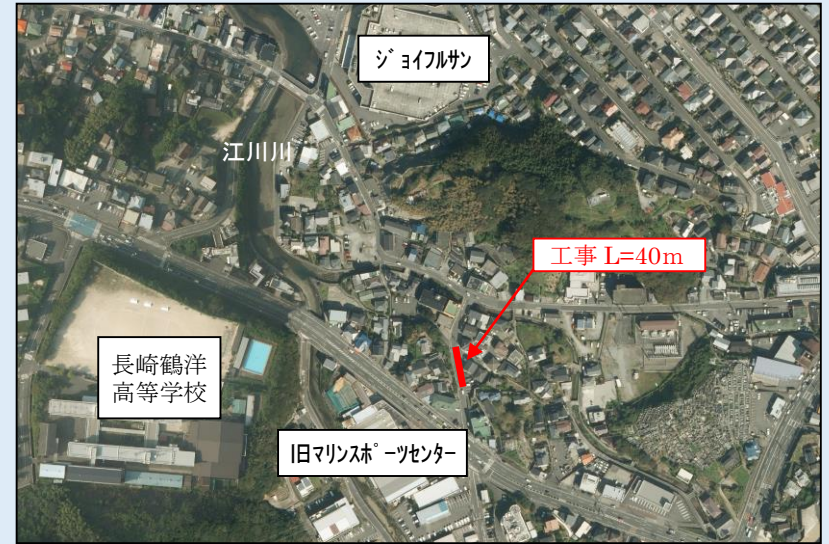

平面図

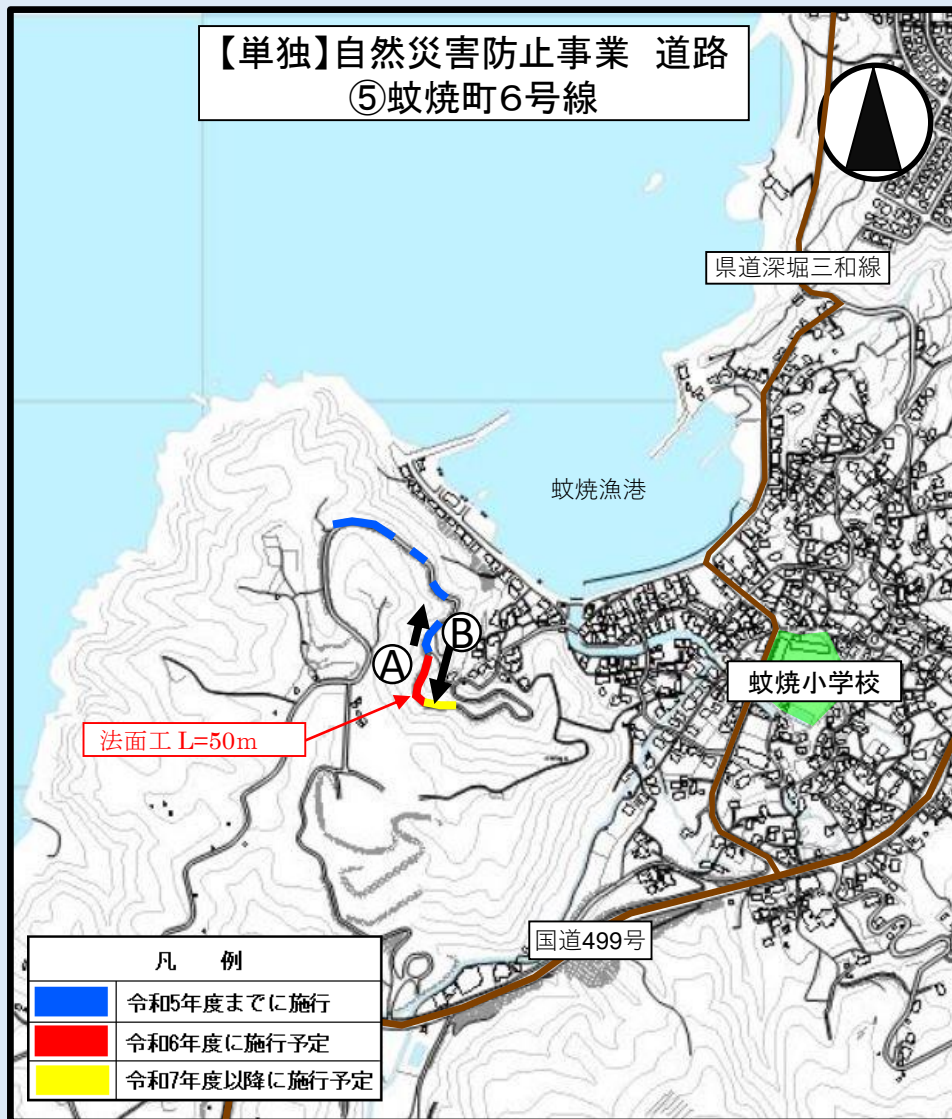

写真



平面図

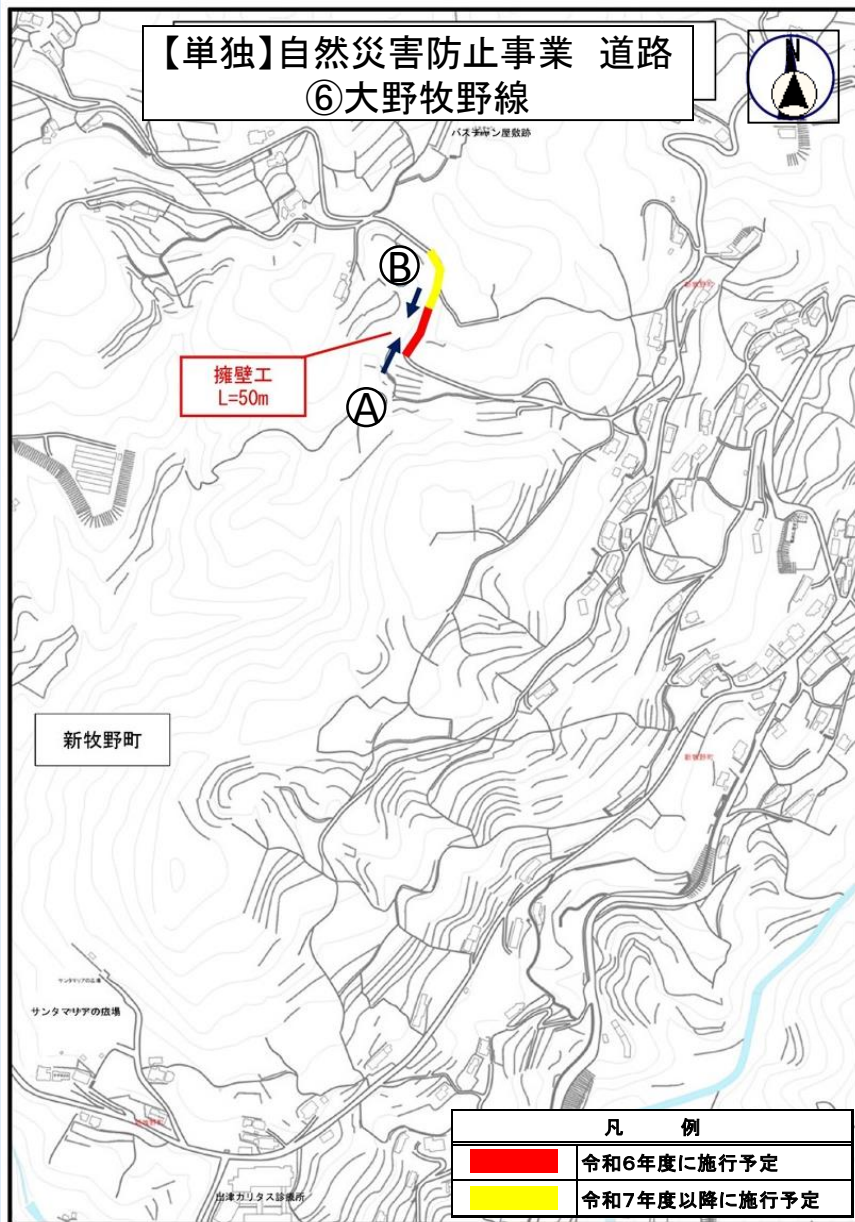

写真



予算説明書					事業名	予算額
ページ	款	項	目	番号		
244~245	8 土木費	2 道路 橋りょう費	4 交通安全 施設費	1-1	【補助】交通安全施設整備事業費 通学路緊急安全対策	千円 108,900

1 事業概要

令和3年6月に千葉県八街市で発生した通学路における交通事故を受け、緊急通学路合同点検を実施し、緊急的な対策が必要と判断された箇所について、国の補助金を活用し、通学路における児童等の安全を確保するための対策を実施するもの。

- 事業期間：令和3年度～令和8年度
- 総事業費：583,800千円
- 事業計画：対策箇所 92箇所(対策数 154)

2 事業内容

令和6年度対策箇所：5箇所

(単位：千円)

区分	路線	事業内容	事業費
中央総合事務所	滑石2号線	測量、建物調査業務委託	7,000
	辻町高尾町線ほか3線	歩道整備工事ほか	101,900
合計			108,900

3 財源内訳

事業費	財源内訳				
	国庫支出金 ※1	県支出金	地方債 ※2	その他	一般財源
千円 108,900	千円 59,895	千円 —	千円 44,100	千円 —	千円 4,905

※1 国庫補助率 55%

※2 公共事業等債 充当率90%(交付税措置率22.2%)

4 施工箇所一覧

番号	路線名	事業内容	対象小学校
①	滑石2号線	測量・建物調査業務委託	滑石小学校
②	辻町高尾町線	歩道整備工事	高尾小学校
③	西坂町玉園町1号線	歩道整備工事	西坂小学校
④	花丘町住吉町線	ハンプ設置工事	西浦上小学校
⑤	家野町泉2号線	車道拡幅工事	西浦上小学校

平面図



写真

現況写真



完成イメージ

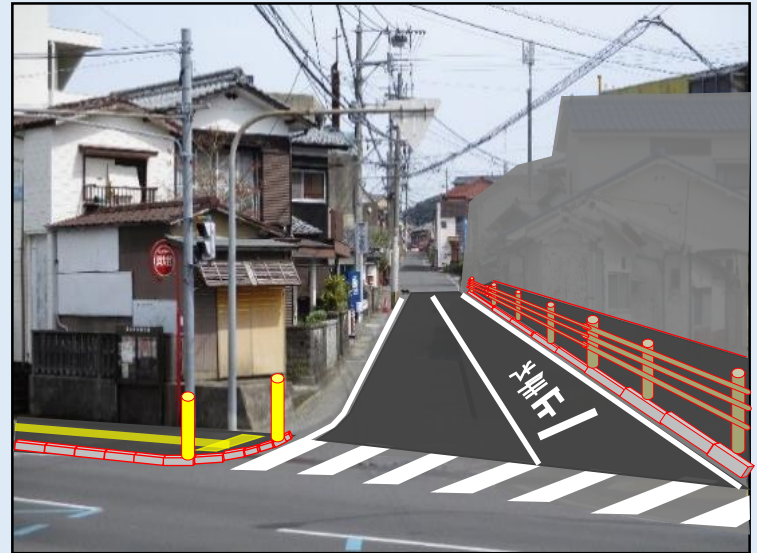

平面図



写真

現況写真



完成イメージ



平面図



写真

現況写真

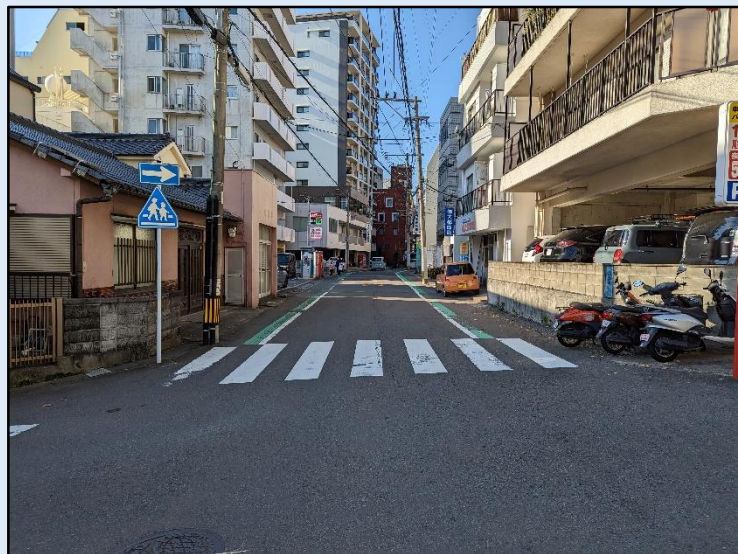

完成イメージ



平面図



写真

現況写真



完成イメージ

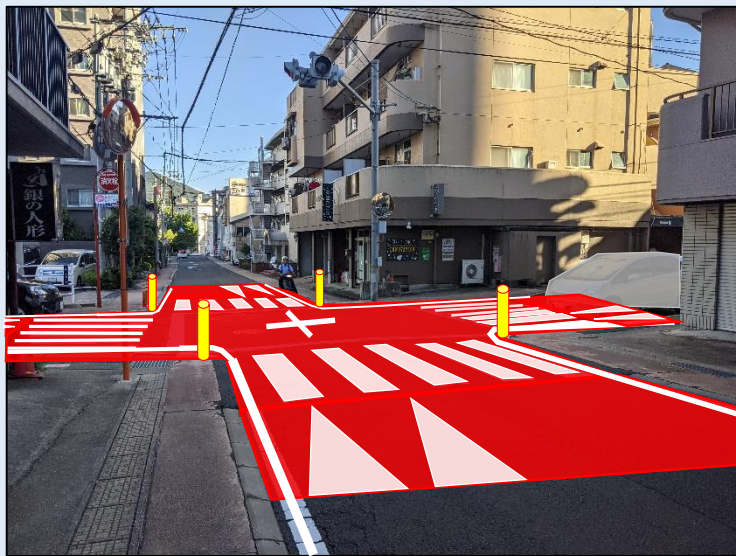

平面図

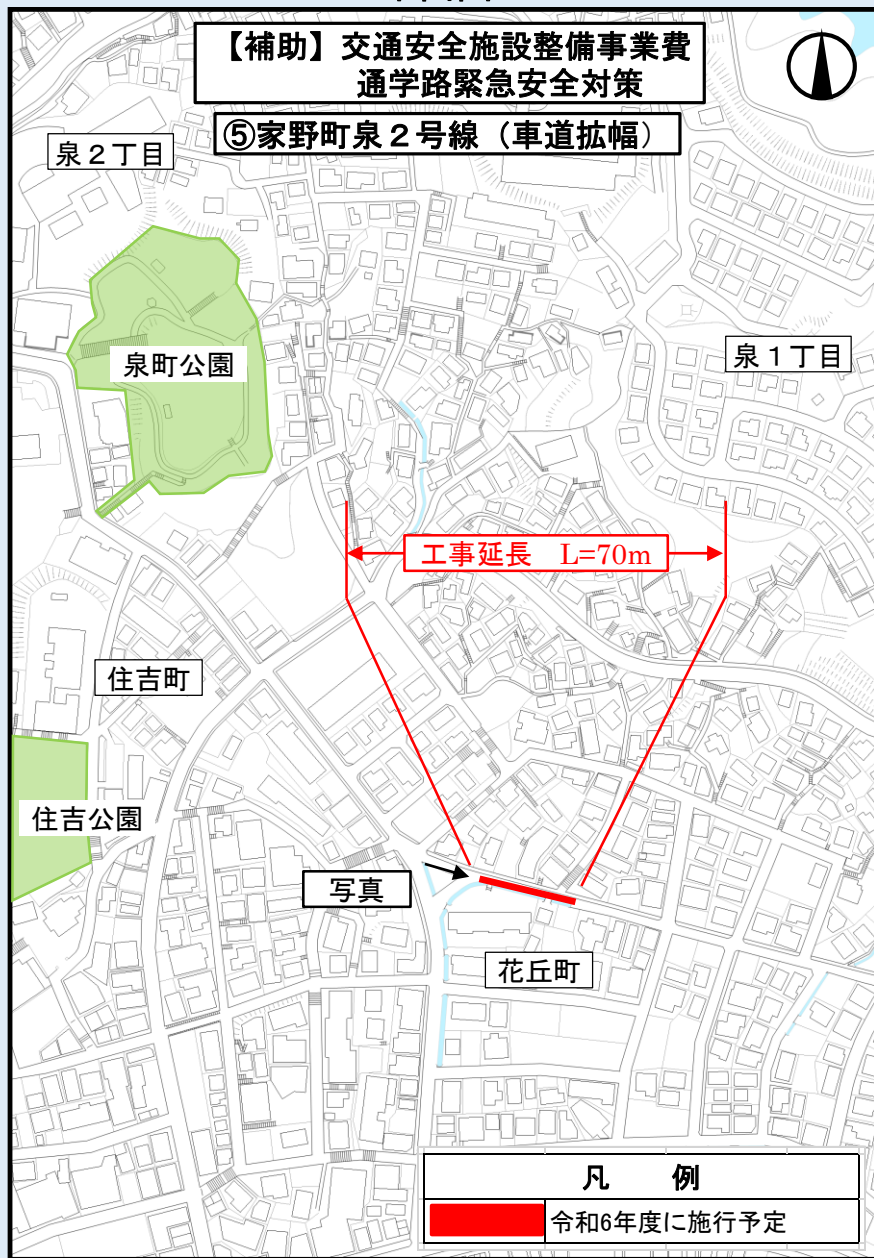

写真

現況写真



完成イメージ



予算説明書					事業名	予算額
ページ	款	項	目	番号		
244~245	8 土木費	2 道路 橋りょう費	4 交通安全 施設費	1-2	【補助】交通安全施設整備事業費 稲田町6号線	千円 10,400

1 事業概要

長崎市通学路交通安全プログラムによる合同点検において、対策が必要と判断されるため整備を行うもの。

全体計画

- 事業期間 令和4年度～令和6年度
- 総事業費 30,000千円
- 事業計画 道路整備 L= 120m

2 事業内容

道路改良工事 L= 120m 10,400千円

3 財源内訳

事業費	財源内訳				
	国庫支出金※1	県支出金	地方債※2	その他	一般財源
千円 10,400	千円 5,720	千円 —	千円 4,200	千円 —	千円 480

※1 国庫補助率 対象事業費(10,400千円)の55%

※2 公共事業等債 充当率 90%(交付税措置率22.2%)

4 位置図・写真

平面図

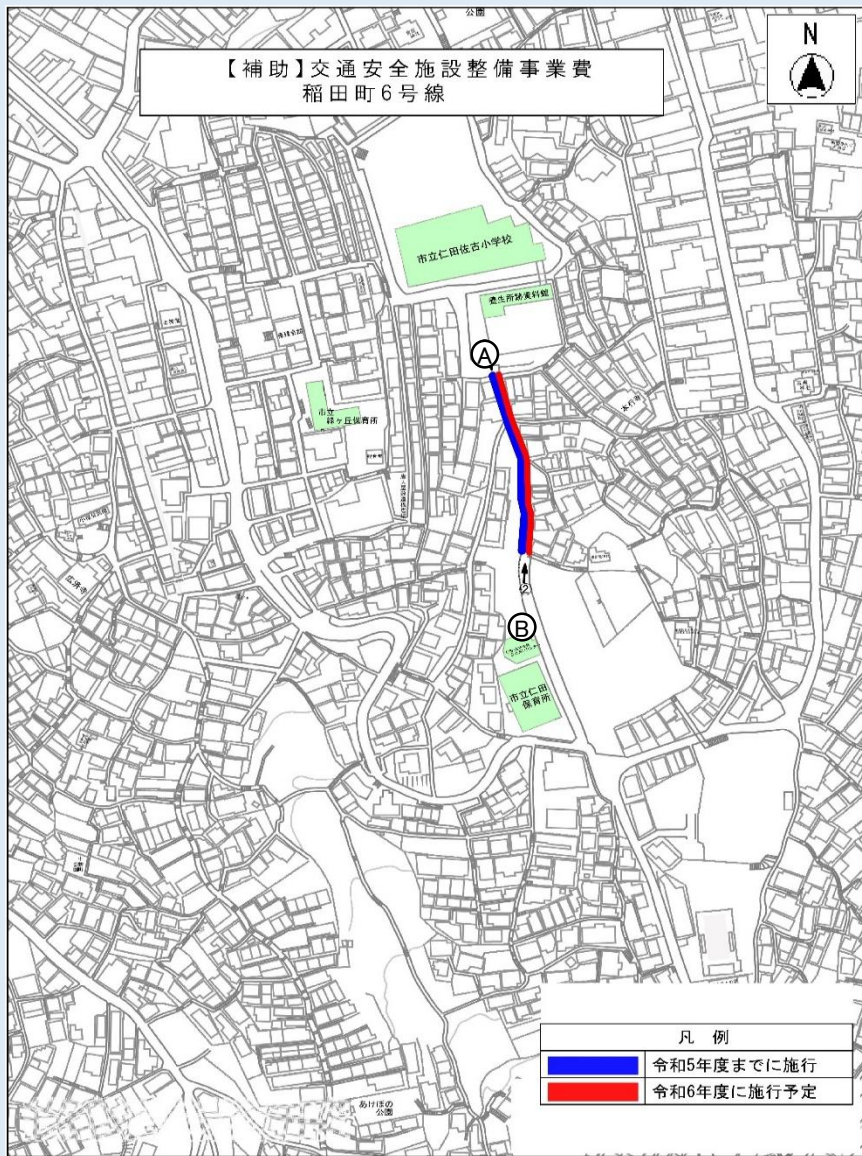

写真

起点側



終点側



予 算 説 明 書					事 業 名	予 算 額
ページ	款	項	目	番号		
246～249	8 土木費	3 河川海岸費	2 河川改良費	2-2	【単独】河川等整備事業費 銅座川ほか	千円 24,800

1 事業概要

緊急に整備を要する河川において、災害発生の予防や災害の拡大を防止することを目的に河川の改良工事を実施するもの。

2 事業内容

(単位:千円)

区分	番号	河 川 名	施行箇所	事業内容	事業費
中央総合事務所	①	銅座川	本石灰町	河床工 L= 20m	10,000
	②	大浦川	大浜町	護岸工 L= 20m	
東総合事務所	③	戸ヶ瀬川	牧島町	護岸工、河床工 L= 50m	7,000
南総合事務所	④	<small>いがやど</small> 以下宿川	以下宿町	分筆登記 一式 護岸工 L= 15m	2,800
北総合事務所	⑤	大平川	琴海大平町	護岸工 L= 10m	5,000
	⑥	<small>みあげ</small> 見上川	琴海戸根町	護岸工 L= 10m	
合 計					24,800

3 財源内訳

事業費	財源内訳				
	国庫支出金	県支出金	地方債※	その他	一般財源
千円 24,800	千円 —	千円 —	千円 19,700	千円 —	千円 5,100

※ 一般単独事業債 充当率75% (交付税措置率1%)
 緊急自然災害防止対策事業債 充当率100% (交付税措置率70%)

4 位置図

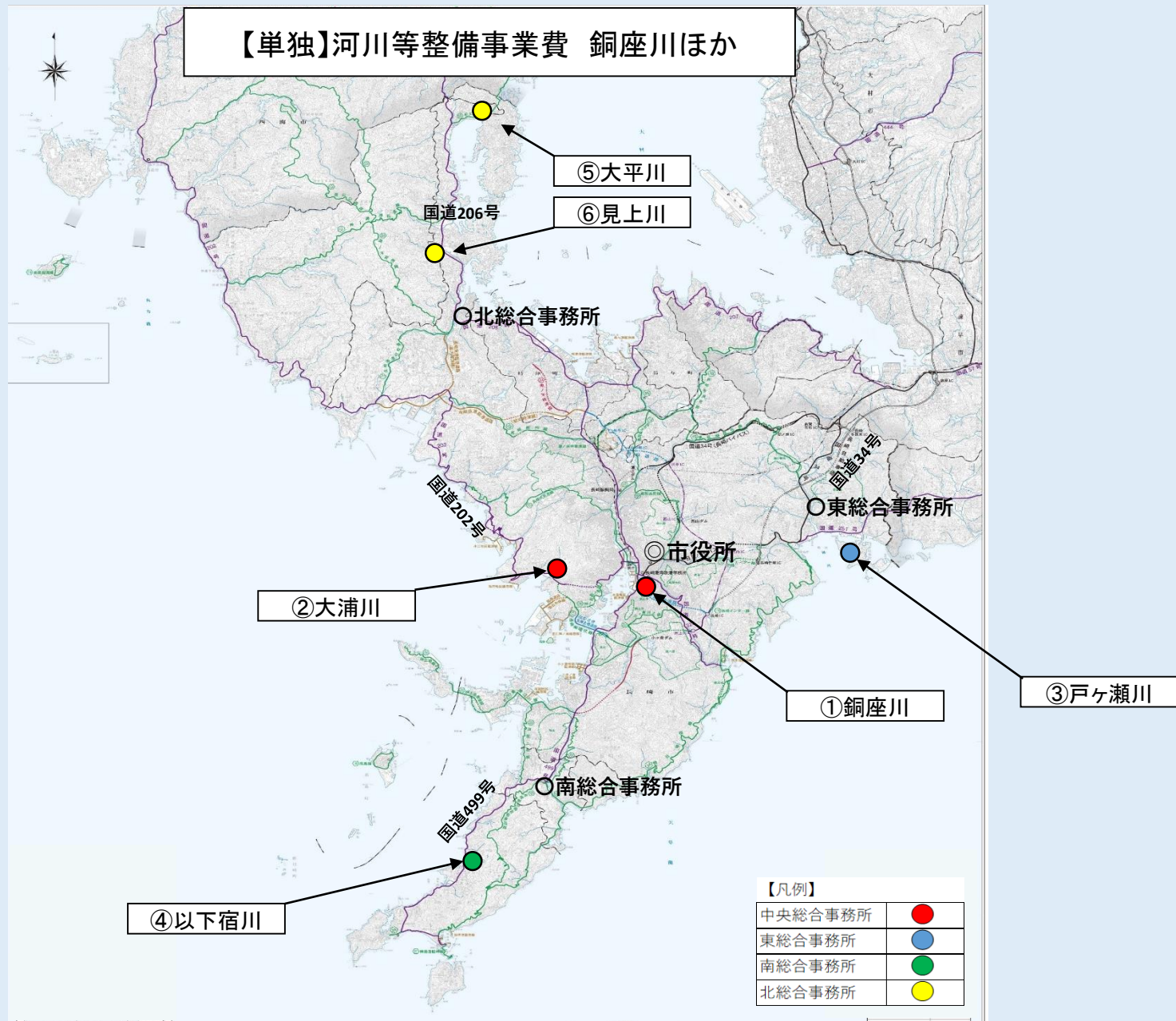

平面図・写真



平面図・写真



平面図

【単独】河川等整備事業費 銅座川ほか
③戸ヶ瀬川



写真



平面図

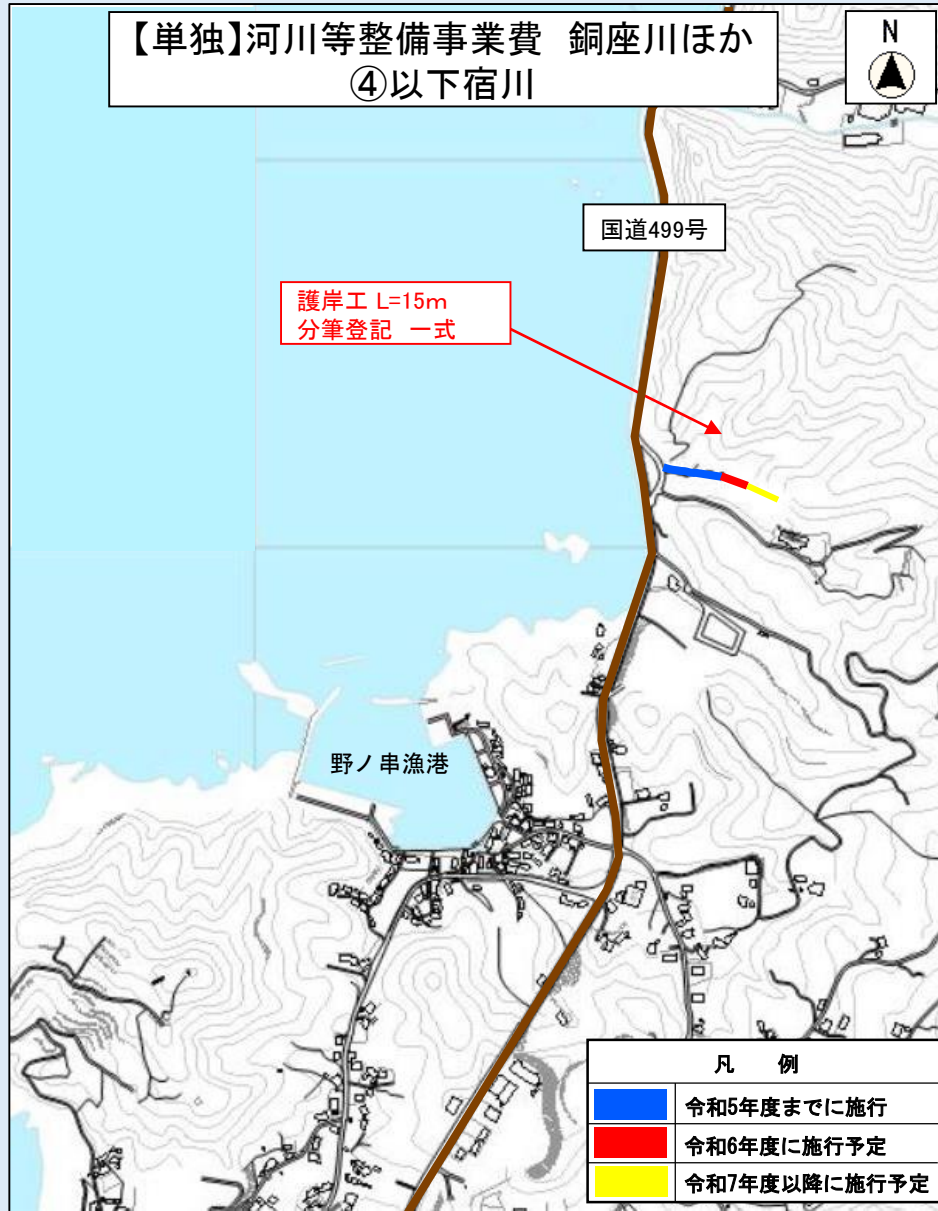

写真



平面図



写真



平面図

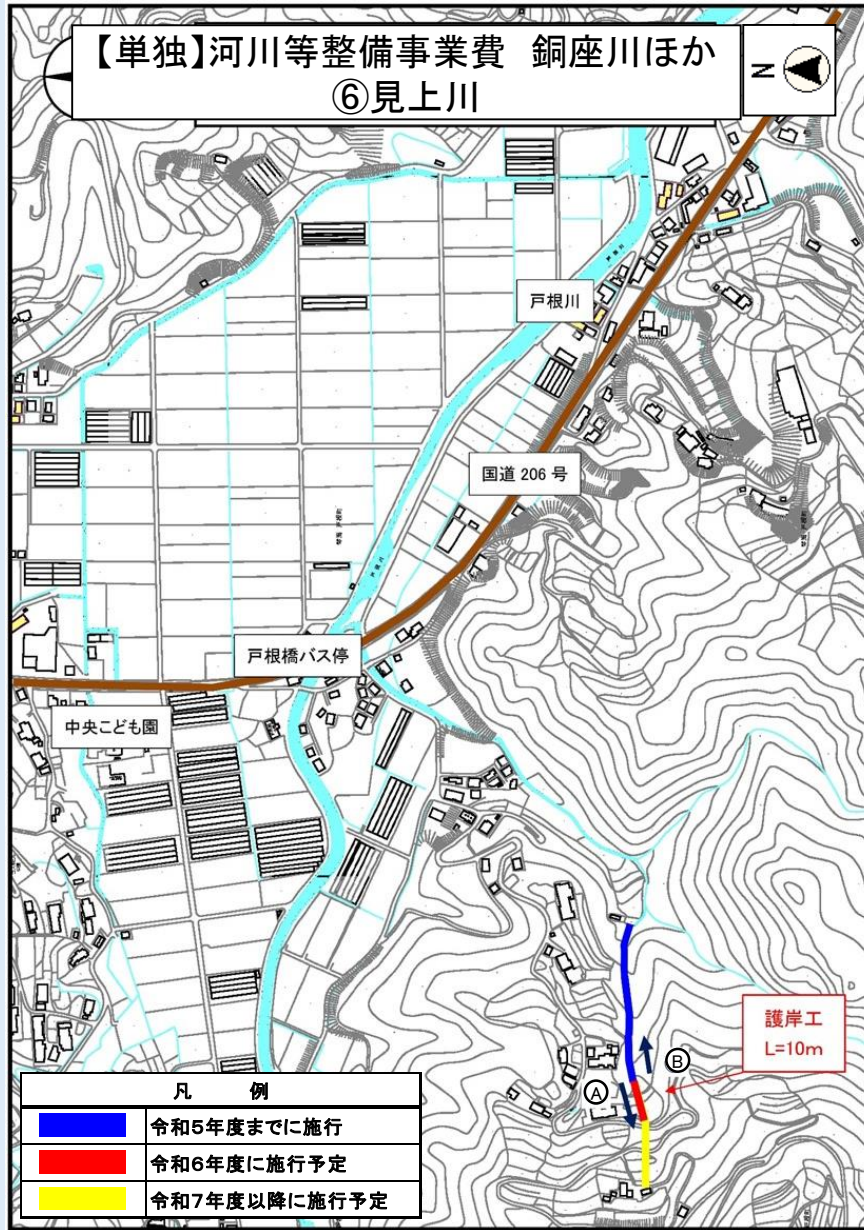

写真

施行予定箇所



施行済箇所



予算説明書					事業名	予算額
ページ	款	項	目	番号		
246～249	8 土木費	3 河川海岸費	2 河川改良費	3-1	【単独】自然災害防止事業費 河川	千円 35,000

1 事業概要

長崎市地域防災計画に位置づけられている災害危険のある河川において、災害発生を予防し、または災害の拡大を防止することを目的に河川の改良工事を実施するもの。

2 事業内容

(単位:千円)

区分	番号	河川名	施行箇所	事業内容	事業費
南総合事務所	①	<small>ふうばき</small> 風破木川	高浜町	護岸工 L = 23m	10,000
北総合事務所	②	大平川	琴海大平町	護岸工 L = 40m	25,000
	③	<small>みあげ</small> 見上川	琴海戸根町	護岸工 L = 25m	
合 計					35,000

3 財源内訳

事業費	財源内訳				
	国庫支出金	県支出金	地方債※	その他	一般財源
千円 35,000	千円 —	千円 —	千円 35,000	千円 —	千円 —

※ 緊急自然災害防止対策事業債 充当率100%(交付税措置率70%)



4-2 位置図【北総合事務所】



①風破木川

平面図

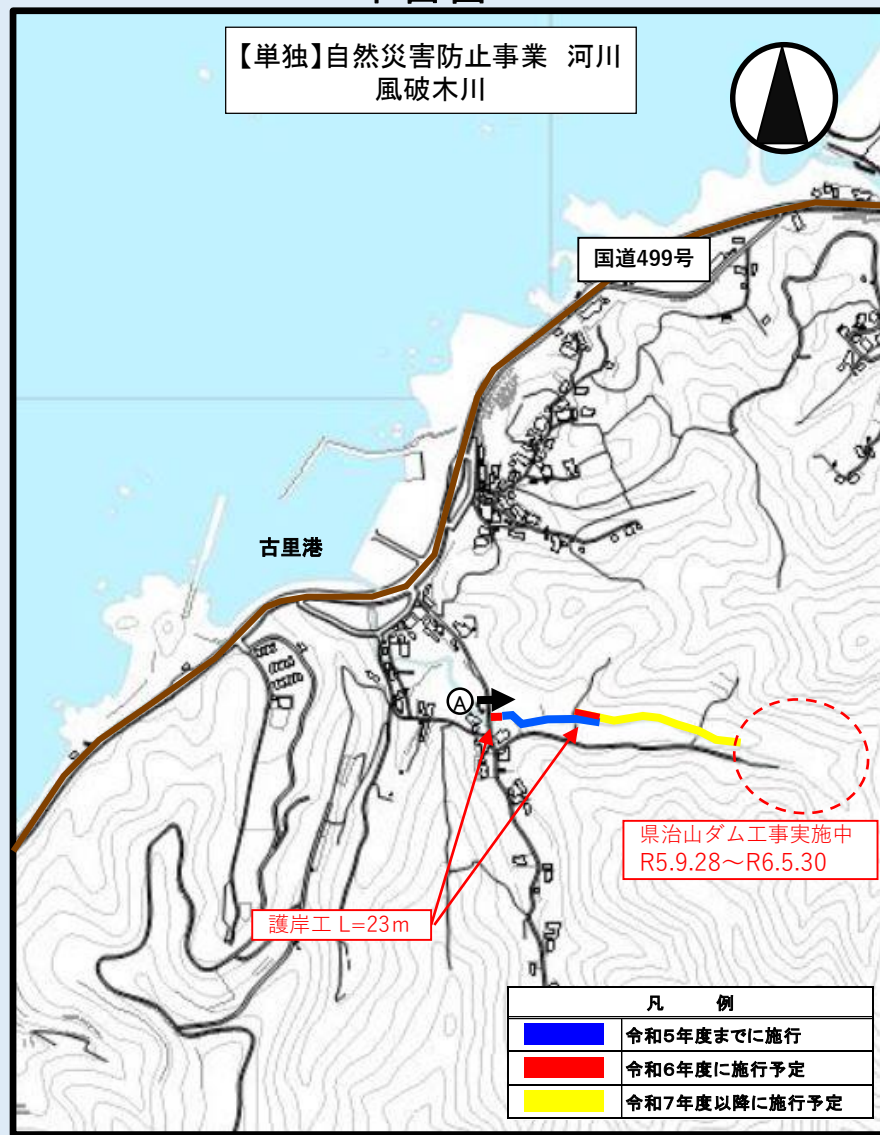

写真



②大平川

平面図



写真



③見上川

平面図

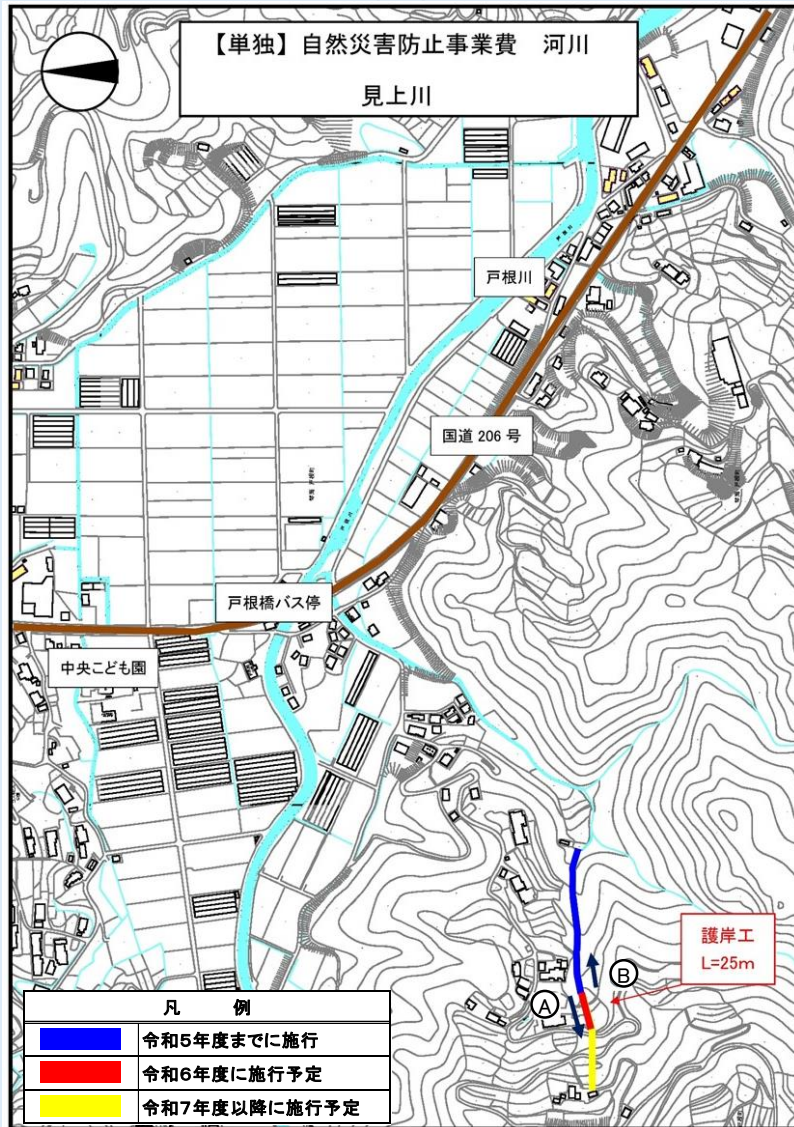

写 真

施行予定箇所



施行済箇所



予算説明書					事業名	予算額
ページ	款	項	目	番号		
254~257	8 土木費	5 都市計画費	2 都市開発費	5-1	【補助】斜面市街地再生事業費 立山地区	千円 60,000

1 事業概要

本市の斜面市街地において、建物の老朽化や密集度等が高い8地区を整備促進区域と定め、その区域内で特に整備が必要な地区を重点整備地区として、国の社会資本総合整備事業費(防災・安全交付金)を用いて、道路・公園等の整備や老朽建築物の除却及び建替えなど総合的に行い、防災性の向上や居住環境の改善を図る。

全体計画

- 事業期間 平成15年度～令和6年度(令和7年度以降継続予定)
- 総事業費 2,050,000千円
- 事業計画 道路整備、公園整備、老朽建築物の除却など

2 事業内容

道路改良工事 L= 35m 60,000千円

3 財源内訳

事業費	財源内訳				
	国庫支出金※1	県支出金	地方債※2	その他	一般財源
千円 60,000	千円 29,000	千円 -	千円 30,000	千円 -	千円 1,000

※1 国庫補助率 対象事業費(58,000千円)の50%

※2 公営住宅建設事業債 充当率 100%(交付税措置率-%)

平面図

【補助】斜面市街地再生事業費
立山地区



凡 例	
	令和5年度までに施行
	令和6年度に施行予定
	令和7年度以降に施行予定

写真



令和6年度予定箇所



予算説明書					事業名	予算額
ページ	款	項	目	番号		
254~257	8 土木費	5 都市計画費	2 都市開発費	7-1	【補助】歴史的地区環境整備 事業費 唐人屋敷顕在化	千円 25,300

1 事業概要

唐人屋敷跡は、日本と中国の交流の歴史的意義はもとより、長崎市の観光の面からも重要な位置を占める場所であるので、唐人屋敷顕在化事業として観光や情報発信の拠点整備と日中交流の歴史が生きついたまちづくりを行う。

■事業期間 平成17年度～令和6年度

■総事業費 1,160,215千円

■事業計画 地域拠点施設の整備、唐人屋敷象徴門の建設など

2 事業内容

公有財産購入(用地・補償)など 25,300千円

3 財源内訳

事業費	財源内訳				
	国庫支出金※1	県支出金	地方債※2	その他	一般財源
千円 25,300	千円 10,000	千円 -	千円 9,900	千円 -	千円 5,400

※1 国庫補助率 対象事業費(20,000千円)の50%

※2 公共事業等債 充当率 90%(交付税措置率22.2%)

4 平面図・写真

平面図

写真

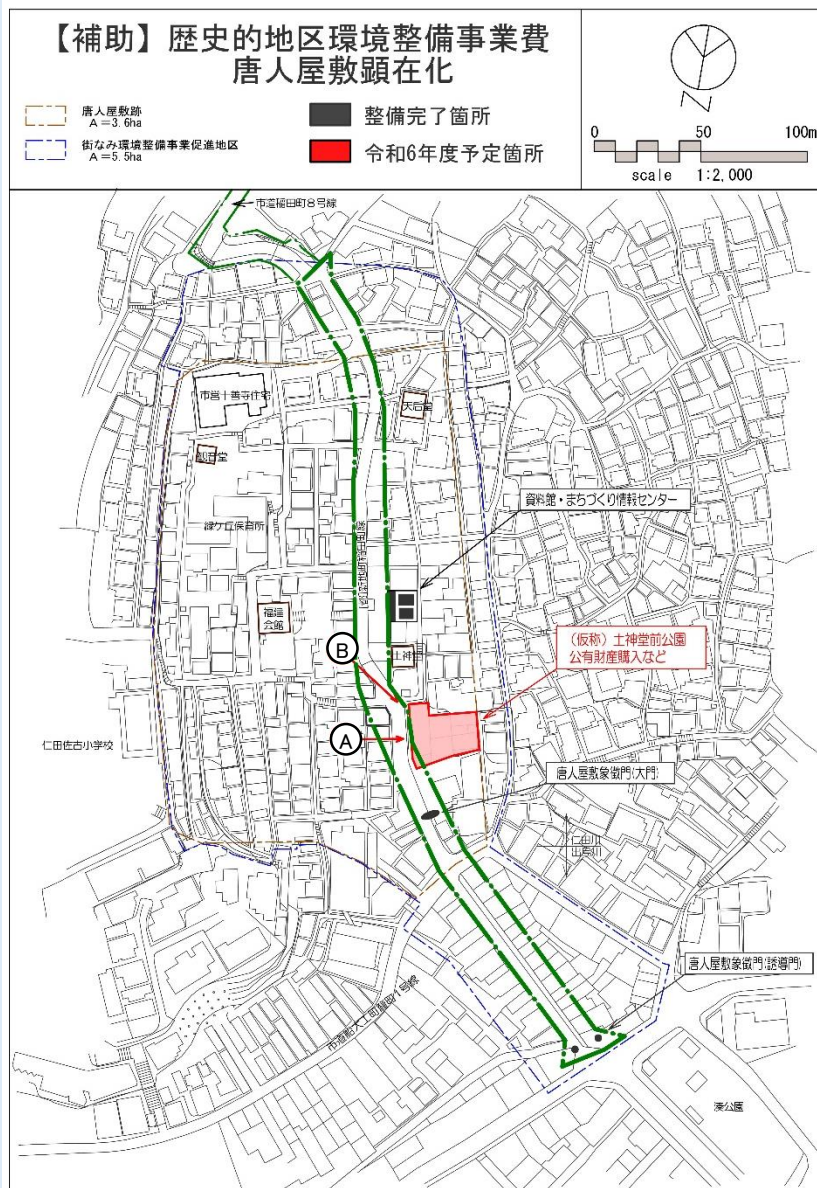

予算説明書					事業名	予算額
ページ	款	項	目	番号		
256~259	8 土木費	5 都市計画費	5 都市下水路費	2-1	【単独】都市下水路整備事業費 岩原都市下水路ほか	千円 28,000

1 事業概要

安全・安心で快適に暮らせるまちづくりを推進するため、雨水排水機能を向上させ災害を未然に防止し、水質の保全を図り水路周辺の住環境の改善を目的に整備を行うもの。

2 事業内容

建物調査 1件
 測量設計 1式
 護岸工 L= 40m など

3 財源内訳

事業費	財源内訳				
	国庫支出金	県支出金	地方債※	その他	一般財源
千円 28,000	千円 —	千円 —	千円 25,200	千円 —	千円 2,800

※ 一般単独事業債・河川等事業 充当率90%

平面図



写真



予算説明書					事業名	予算額
ページ	款	項	目	番号		
258~261	8 土木費	5 都市計画費	6 公園費	5-3	【補助】公園等施設整備事業費 公園施設長寿命化(総合事務所)	千円 17,000

1 事業概要

社会資本総合整備事業費(防災・安全交付金)を活用し、都市公園において、長寿命化計画に基づく老朽化した施設の改築・更新を行い、公園利用者が安全・快適に過ごせる公園環境を整えるもの。

2 事業内容

(単位:千円)

区分	公園名	事業内容	事業費
南総合事務所	えがわ運動公園	休養施設ほか更新	17,000

3 財源内訳

事業費	財源内訳				
	国庫支出金※1	県支出金	地方債※2	その他	一般財源
千円 17,000	千円 8,500	千円 -	千円 7,600	千円 -	千円 900

※1 国庫補助率 対象事業費(17,000千円)の50%

※2 公共事業等債 充当率 90%(交付税措置率 22.2%)

4 位置図・写真



予算説明書					事業名	予算額
ページ	款	項	目	番号		
258~261	8 土木費	5 都市計画費	6 公園費	5-4	【補助】公園等施設整備事業費 都市公園機能再編	千円 40,000

1 事業概要

社会資本総合整備事業費(社会資本整備総合交付金)を活用し、長崎市立地適正化計画に基づき、子どもから高齢者までが快適で暮らしやすい居住空間の構築を目的として、既存都市公園をそれぞれ特色を持った公園に再整備し、機能の再編を図るもの。

- 事業名: 長崎市都市公園再編事業
- 事業期間: 令和6年度~令和8年度
- 総事業費: 120,000千円
- 事業対象: 横尾地区9公園の再整備

2 事業内容

(単位:千円)

区分	公園名	事業内容	事業費
中央総合事務所	山の木公園ほか1公園	園路広場ほか再整備	40,000

3 財源内訳

事業費	財源内訳				
	国庫支出金※1	県支出金	地方債※2	その他	一般財源
千円 40,000	千円 19,200	千円 -	千円 18,700	千円 -	千円 2,100

※1 国庫補助率 対象事業費(38,400千円)の50%

※2 公共事業等債 充当率 90%(交付税措置率 22.2%)

4 位置図

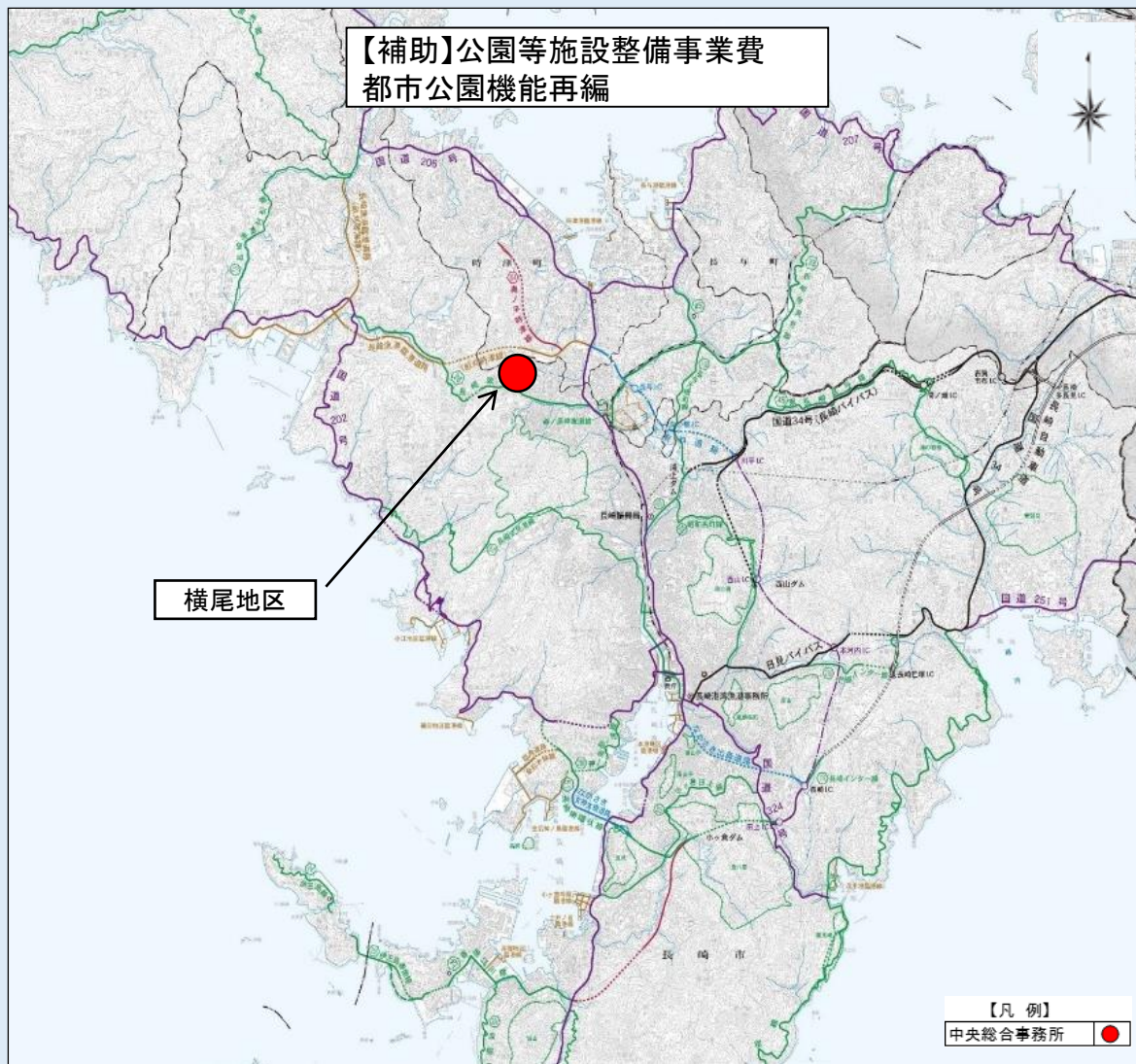

参考 横尾地区9公園の再整備について

横尾地区の公園では、施設の老朽化や少子高齢化により公園利用者のニーズに施設の機能が適していない状況である。



そこでこれまで以上に公園を利用していただくため、令和4年度に地域住民、横尾小学校や横尾中学校において、ワークショップを開催した。令和6年度からその結果を踏まえ、各公園のコンセプトを反映させた再整備を行うものである。

No.	公園名	コンセプト
①	猿田公園	川を楽しむ空間
②	山の木公園	多種多様な活動に対応した空間
③	上横尾公園	横尾の自然を体感できる空間
④	築廻公園	多世代が利用できる空間
⑤	秋寄公園	横尾地区の中心的な空間
⑥	滑石3丁目中の公園	気軽に立ち寄ることができる空間
⑦	滑石3丁目下の公園	眺望を楽しめる空間
⑧	横尾元村公園	自然を楽しみながら休憩ができる空間
⑨	横尾公園	周辺地域の「庭」的な空間

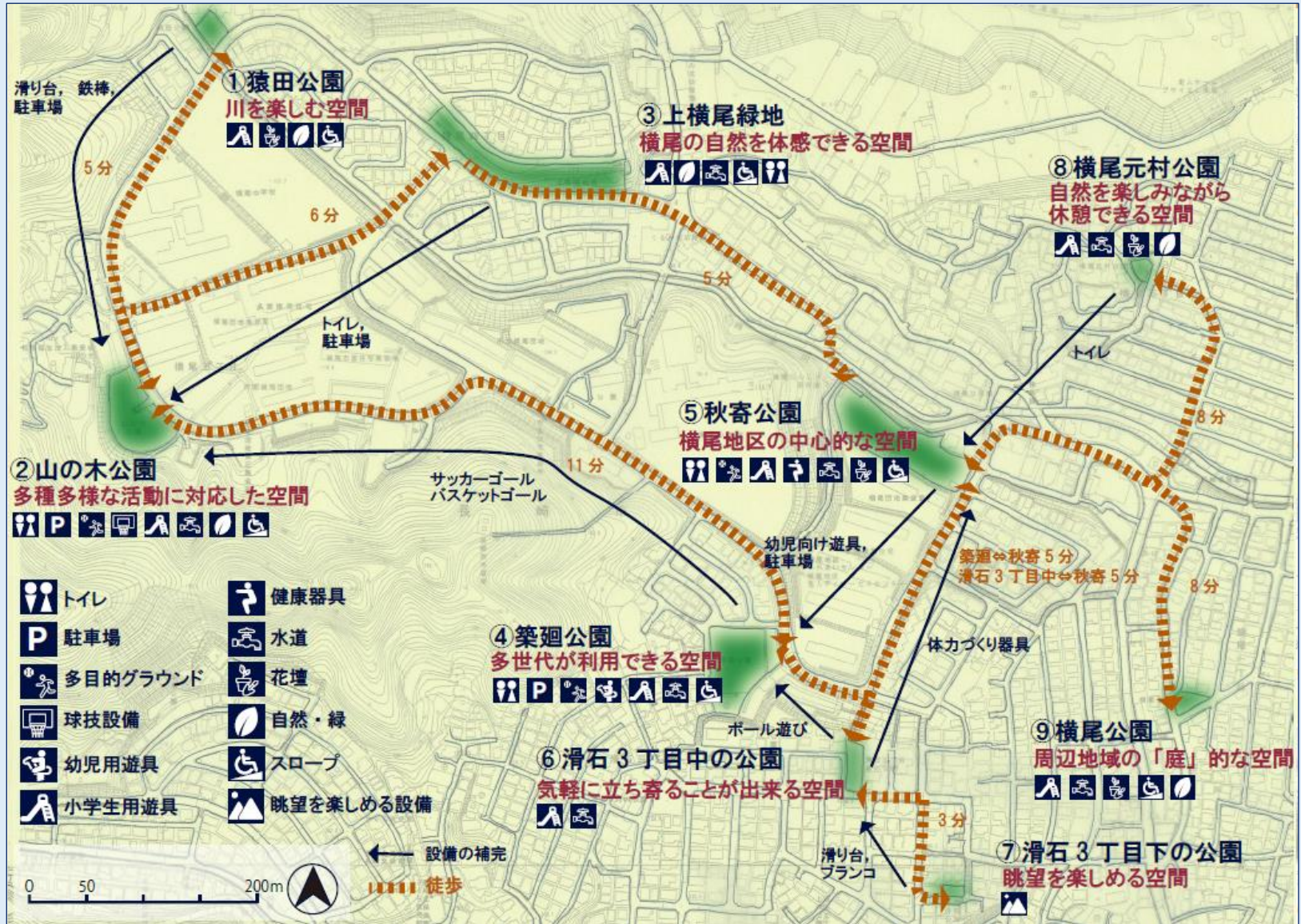
参考 対象公園の配置参考図

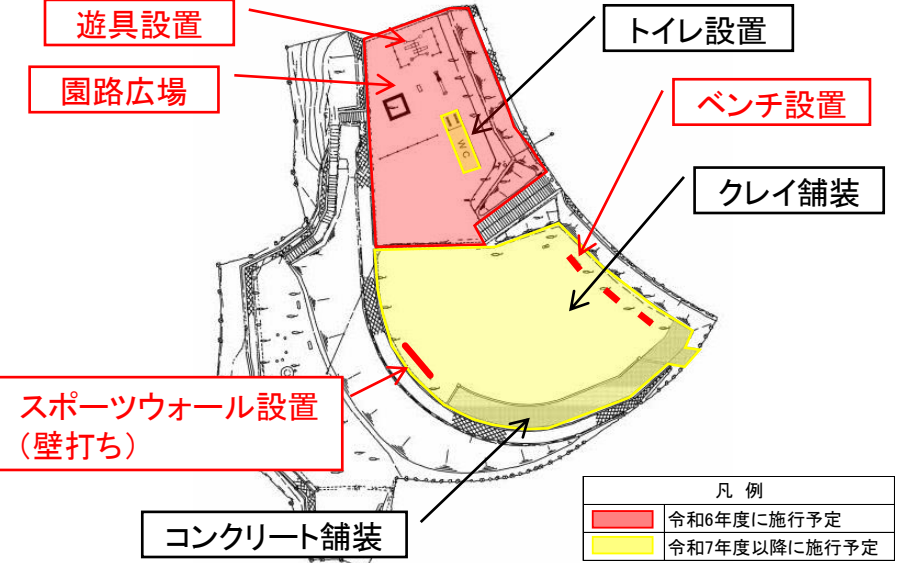

参考 主な更新予定施設一覧

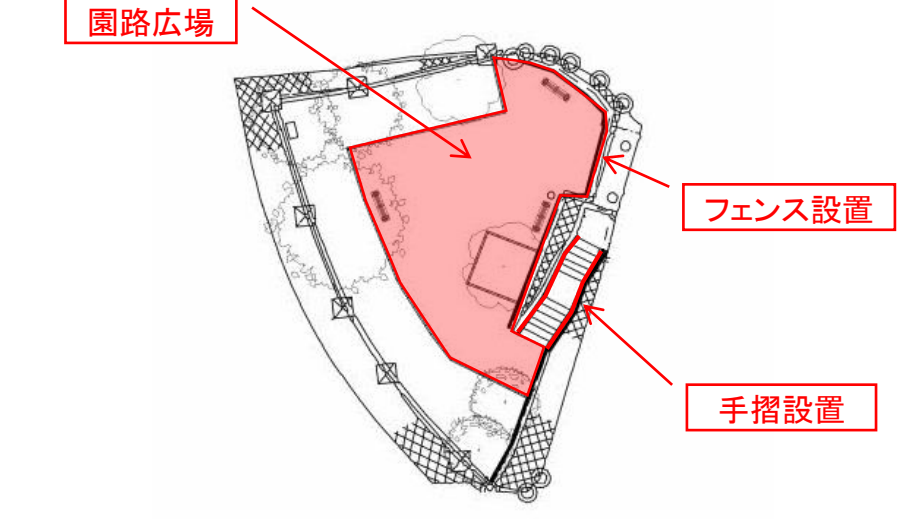
No.	公園名・施設・所在地	現況写真	計画平面図(再編後)						
②	<p>【山の木公園】 ・園路広場ほか (横尾5丁目)</p>		<p>計画平面図(再編後)</p>  <p>遊具設置 園路広場 トイレ設置 ベンチ設置 クレイ舗装 スポーツウォール設置 (壁打ち) コンクリート舗装</p> <table border="1" data-bbox="1522 649 1839 735"> <thead> <tr> <th colspan="2">凡 例</th> </tr> </thead> <tbody> <tr> <td style="background-color: #f08080; width: 20px;"></td> <td>令和6年度に施行予定</td> </tr> <tr> <td style="background-color: #ffff00; width: 20px;"></td> <td>令和7年度以降に施行予定</td> </tr> </tbody> </table>	凡 例			令和6年度に施行予定		令和7年度以降に施行予定
凡 例									
	令和6年度に施行予定								
	令和7年度以降に施行予定								
⑧	<p>【横尾元村公園】 ・園路広場ほか (横尾3丁目)</p>		<p>計画平面図(再編後)</p>  <p>園路広場 フェンス設置 手摺設置</p>						

予算説明書					事業名	予算額
ページ	款	項	目	番号		
258～261	8 土木費	5 都市計画費	6 公園費	6-1	【単独】公園施設整備事業費 住区基幹公園	千円 27,000

1 事業概要

公園において、施設の改修等を行い、公園利用者が安全・快適に過ごせる公園環境を整えるもの。

2 事業内容

(単位:千円)

区分	公園名	事業内容	事業費
東総合事務所	矢上団地近隣公園	落石防護柵整備	27,000

3 財源内訳

事業費	財源内訳				
	国庫支出金	県支出金	地方債 ※	その他	一般財源
千円 27,000	千円 -	千円 -	千円 27,000	千円 -	千円 -

※ 一般単独事業債・自然災害防止事業 充当率100%(交付税措置率 28.5%~57%)

4 平面図・写真・断面図

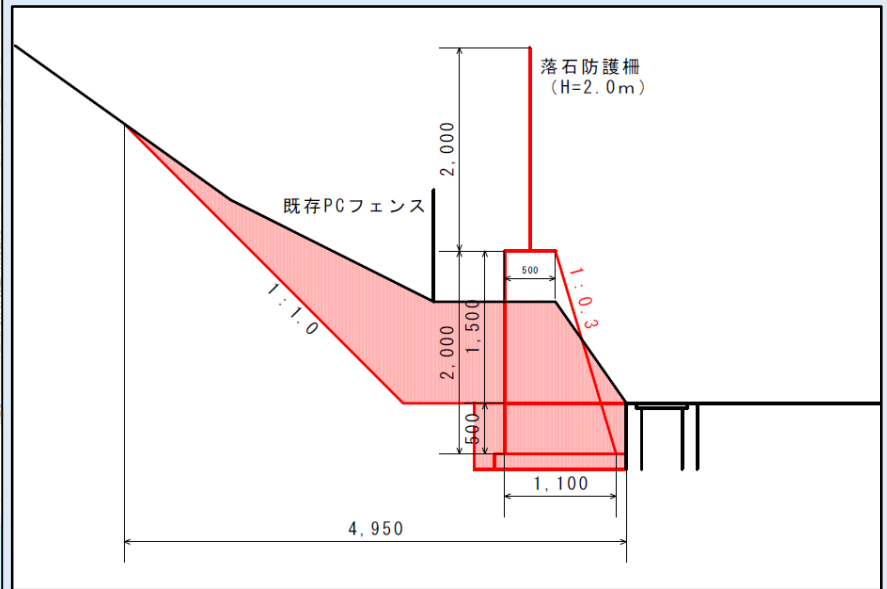

予算説明書					事業名	予算額
ページ	款	項	目	番号		
258～261	8 土木費	5 都市計画費	6 公園費	6-3	【単独】公園施設整備事業費 公園施設長寿命化(総合事務所)	千円 142,000

1 事業概要

公園において、長寿命化計画に基づく老朽化した施設の改築・更新を行い、公園利用者が安全・快適に過ごせる公園環境を整えるもの。

2 事業内容

(単位:千円)

区分	公園名	事業内容	事業費計
中央総合事務所	赤迫ふれあい公園ほか	園路舗装改修ほか	98,000
東総合事務所	彩が丘第1公園ほか	休養施設更新ほか	8,000
南総合事務所	三和記念公園ほか	管理施設更新ほか	10,000
北総合事務所	京泊緑道ほか	管理施設更新ほか	26,000
合計			142,000

3 財源内訳

事業費	財源内訳				
	国庫支出金	県支出金	地方債 ※	その他	一般財源
千円 142,000	千円 —	千円 —	千円 122,600	千円 —	千円 19,400

※ 公共施設等適正管理推進事業債 充当率 90%(交付税措置率30～50%)
 一般単独事業債 充当率 75%(交付税措置率—%)
 過疎対策事業債 充当率 100%(交付税措置率70%)

4-1 位置図・写真【中央総合事務所】

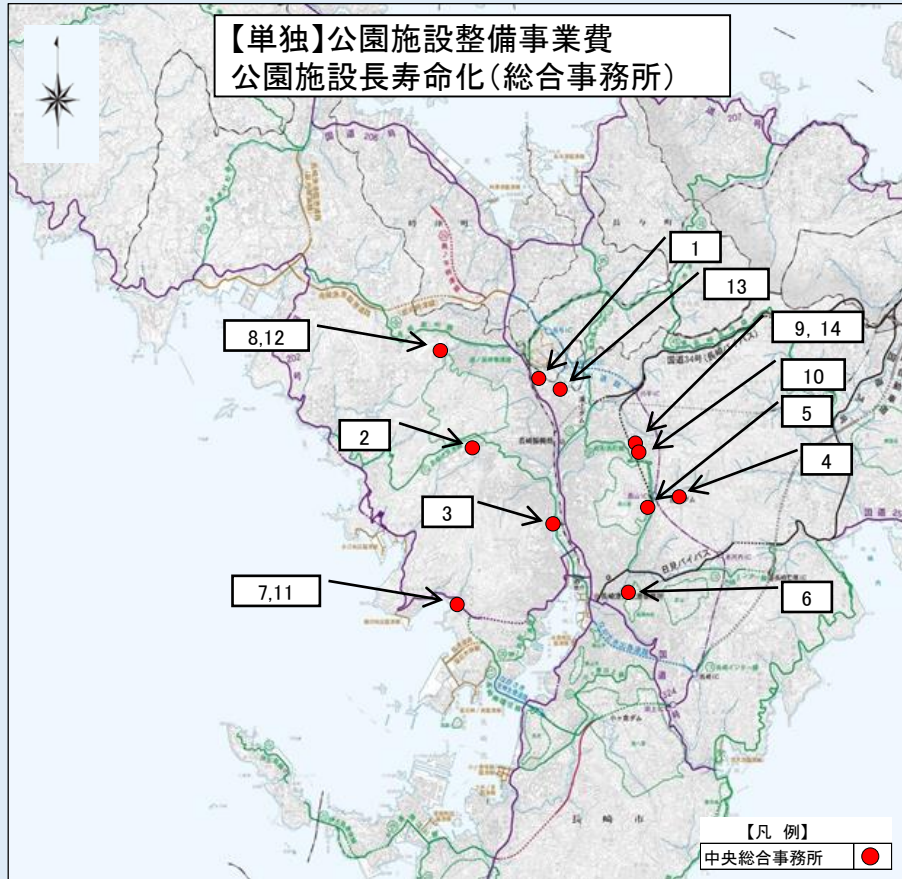

主な更新等予定施設一覧

(1) 公園施設改修等

No.	公園名	所在地	事業内容等
1	赤迫ふれあい公園	赤迫2丁目	園路改修
2	小江原台近隣公園	小江原3丁目	防球ネット改修
3	梁川公園	梁川町	四阿改修
4	木場公園	木場町	路面改修
5	よけば公園	西山3丁目	用地
6	風頭公園	伊良林3丁目	修景施設改修

(2) 休養施設更新(ベンチ等)

7	大浜公園	大浜町	6基
8	堤平第1公園	滑石4丁目	3基
9	西山台西公園	西山台1丁目	5基
10	西山台南公園	西山台1丁目	10基

(3) 管理施設更新(フェンス等)

11	大浜公園	大浜町	80m
12	堤平第1公園	滑石4丁目	45m
13	昭和公園	昭和1丁目	73m
14	西山台西公園	西山台1丁目	100m

(4) 主な施設の現況写真



4-2 位置図・写真【東総合事務所】

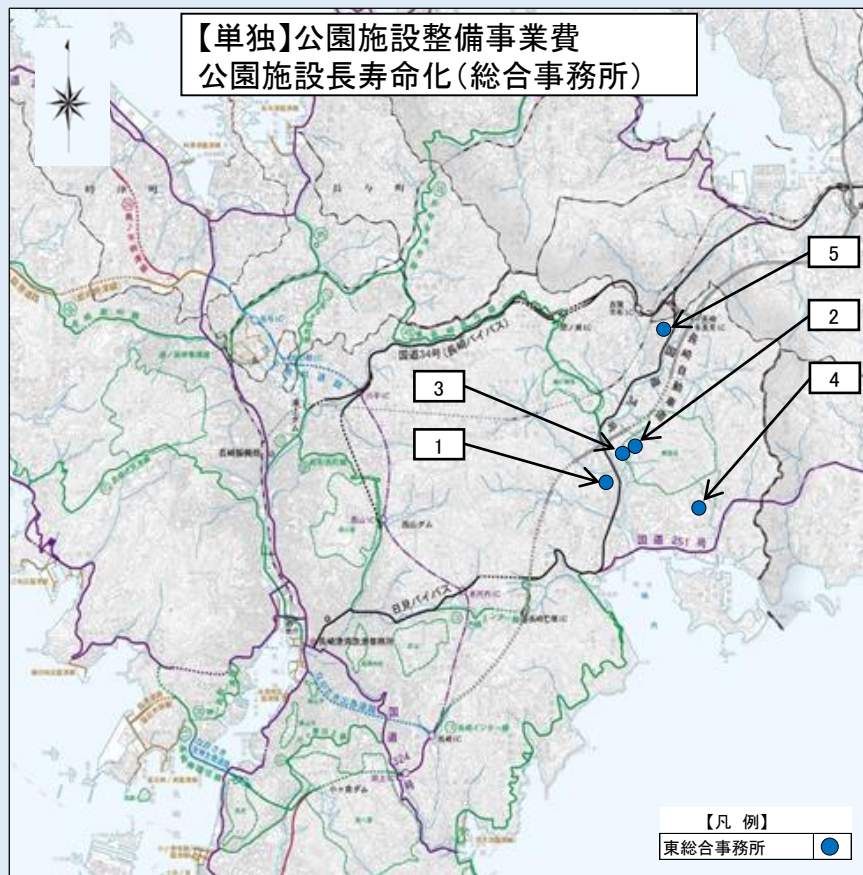

主な更新等予定施設一覧

(1)遊戯施設等補修(部品交換等)

No.	公園名	所在地	事業内容等
1	風の子公園	高城台1丁目	遊具補修

(2)休養施設更新(ベンチ等)

2	彩が丘第1公園	東町	6基
3	彩が丘第2公園	東町	4基
4	上戸石第2公園	上戸石町	9基
5	つつじが丘緑地	つつじが丘4丁目	4基

(3)主な施設の現況写真



4-3 位置図・写真【南総合事務所】

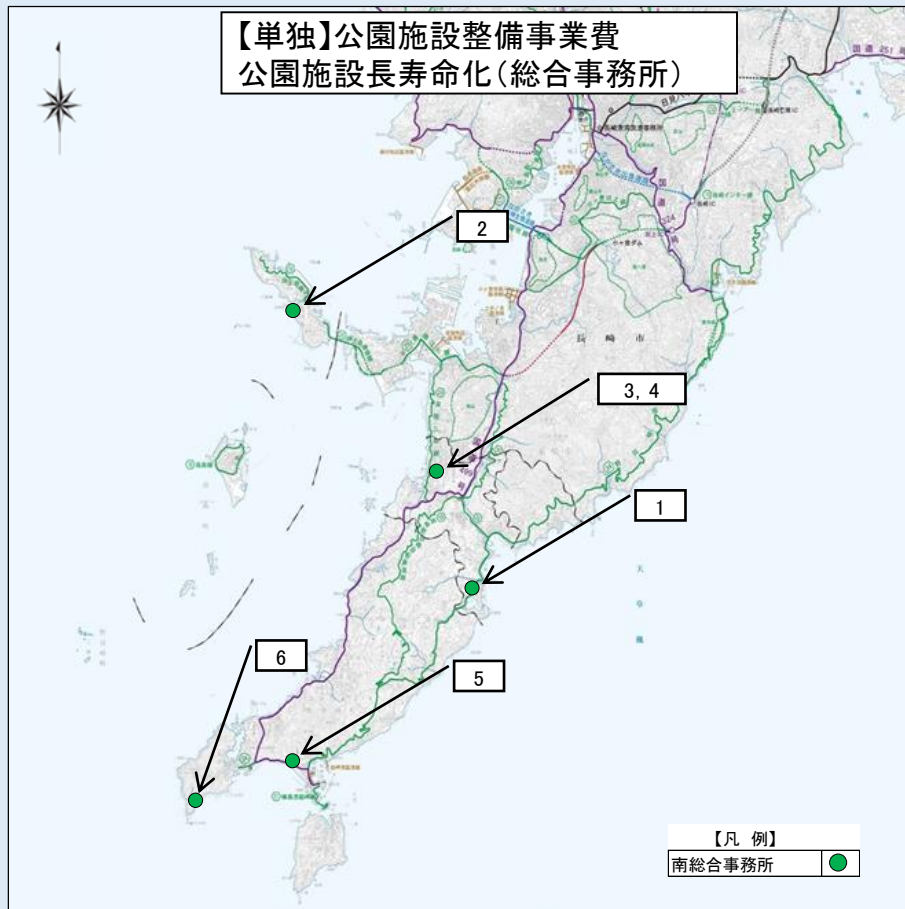

主な更新等予定施設一覧

(1)遊戯施設等補修(部品交換等)

No.	公園名	所在地	事業内容等
1	三和記念公園	宮崎町	遊具補修
2	伊王島塩町公園	伊王島町2丁目	遊具補修

(2) 管理施設更新(フェンス等)

3	晴海台第3公園	晴海台町	80m
4	晴海台第4公園	晴海台町	32m
5	脇岬ふれあい公園	脇岬町	83m
6	権現山展望公園	野母町	85m

(3)主な施設の現況写真



4-4 位置図・写真【北総合事務所】



主な更新等予定施設一覧

(1)遊戯施設等補修(部品交換等)

No.	公園名	所在地	事業内容等
1	京泊緑道	畝刈町ほか	柵改修 シェルター補修
2	鳴見台近隣公園	鳴見台2丁目	遊具補修

(2) 管理施設更新(フェンス等)

3	鳴見台近隣公園	鳴見台2丁目	77m
4	黒崎永田湿地自然公園	永田町	20m

(3)主な施設の現況写真



予算説明書					事業名	予算額
ページ	款	項	目	番号		
258～261	8 土木費	5 都市計画費	6 公園費	7-1	【単独】公園便所整備事業費 既設公園	千円 15,000

1 事業概要

公園便所について、改修・建替え・新築等による男女別化やバリアフリー化を計画的に実施し、公園利用者の安全性と快適性の向上を図るもの。

2 事業内容

(単位:千円)

区分	公園名	事業内容	事業費
中央総合事務所	川平公園	便所新築(増築)	15,000

3 財源内訳

事業費	財源内訳				
	国庫支出金	県支出金	地方債 ※	その他	一般財源
千円 15,000	千円 —	千円 —	千円 13,500	千円 —	千円 1,500

※ 地域活性化事業債 充当率 90%(交付税措置率 30%)

4 位置図・写真

